

# 29. EWU-Turnier

Niedertaufkirchen-Hinteralbing

## 15.-18.04.2022



## A/Q-C-Turnier

### Qualifikationsturnier

### zur German Open 2022



Pferdepension ~ Guest-Ranch

Josef Fuchs  
Pferdewirtschaftsmeister



## EWU – A/Q-C-Turnier Niedertaufkirchen-Hinteralbing - Sherwoodranch

Turnierkategorie: EWU AQ–C-Turnier  
Datum: 15.-18.04.2022  
Veranstaltungsort: Sherwoodranch, Hinteralbing 1, 84494 Niedertaufkirchen

Veranstalter: Josef Fuchs  
Turnierorganisation: Volkhard Hummel - Tel.: 0170 380 25 52

Turnierleiter: Christine Hummel  
Richter: Betty Egenter  
Ringsteward: Tanja Freund  
EWU-Steward: Reinhold Bieberstein

Turniersprecher: Stefan Bittmann  
Meldestelle: Volkhard Hummel  
Doorman: Michael Stikar, Hans Krapf, Michael Haack  
Parcoursdienst: Katja Haack, Sigi Jahnel, Philipp Prudlo  
Schleifendienst: Jasmin Bittmann, Luna, Selina,

Turniertierarzt: Marcus Menzel - Tel.: 0171 699 00 11  
Sanitätsdienst: Patrick Vesic - Tel.: 0176 201 591 20  
Hufschmied: Ortwin Finke – Tel.: 0171 218 68 51

**Tierarztpraxis „Thurmading“**   
Praxis für Pferde-, Kleintier- und Reptilienmedizin

--24-Stunden-Dienst--

**Marcus Menzel**  
FEI-Tierarzt  
Zusatzbezeichnungen:  
- Zahnheilkunde (Pferde)  
- Betreuung von Pferdesportveranstaltungen



Tel.: 08728-445 - Fax: 08728-910054  
Herr **Menzel**: 0171-6990011  
Frau **Osl**: 0171-6990043  
Frau **Nömaier**: 0171-6990018  
info@pferde-praxis.com

[www.pferde-praxis.com](http://www.pferde-praxis.com)  
[www.selektive-entwurmung.com](http://www.selektive-entwurmung.com)  
Thurmading 2  
84568 Pleiskirchen



# Preisliste

Schnitzel mit Kartoffelsalat o. Pommes	9,50€
Currywurst mit Pommes	7,50€
Halsgrat/Grillwurst mit Salat	8,50€
Schnitzelsemmel / Halsgratsemmel	4,00€
Pommes	3,00€
Pizza Salami/Prosciutto	8,00€
Magherita	5,00€
Veggi Burger	5,00€
Kuchen/Kaffee Haferl	1,50 €

---

Karfreitag: Steckerlfisch 13,50 €  
(nur gegen Vorbestellung per Mail bis spätestens  
31.03.2022 an [Nennstelle@westernreiter.org](mailto:Nennstelle@westernreiter.org) -  
mit Name, StNr. und Anzahl)

Karsamstag: Pizzaabend

Ostersonntag: Grillabend

# Zeitplan A/Q-C-Turnier Niedertaufkirchen – Sherwoodranch – 15.-18.04.2022

**Freitag, 15.04.2022**

<b>Ab 08:00 Uhr</b>	<b>Anreise der Teilnehmer</b>
<b>09:00 – 19:00 Uhr</b>	<b>Meldestelle geöffnet</b>
<b>10:30 – 12:30 Uhr</b>	<b>Paid Warm Up – Trail</b>
<b>13:30 – 15:00 Uhr</b>	<b>Paid Warm Up – Ranch Riding</b>
<b>15:00 – 16:30 Uhr</b>	<b>Paid Warm Up – Western Pleasure</b>
<b>17:00 – 20:00 Uhr</b>	<b>Abreiten in der neuen Halle</b>

**15.04.2022**

## Startliste: Paid Warm Up Trail

Uhrzeit:	LK	Start Nr.	Reiter	Pferd	Geschlecht	Alter
10:30	1A	72	Carolin Lenz	Perfect Blueillusion	Wallach	6
10:35	4A	2	Lisa Prager	SH Texchex Leo	Wallach	6
10:40	3A	3	Nicola Dorner	GK Crown King	Wallach	7
10:45	4A	5	Tamara Fuchs	Prides Diamond Peggy	Stute	6
10:50	3A	6	Josephine Rudorf	The Candy Factory	Stute	5
10:55	4A	33	Marina Magerl	Sad Dafina	Stute	11
11:00	4A	18	Maxi Steininger	Whiztopep	Wallach	8
11:05	4A	88	Christiane Hagner	Freckles Littleblaze	Wallach	12
11:10	5A	36	Angelina Gumminger	SR Tivio DOC Domino	Wallach	5
11:15	4A	53	Philipp Quitterer	Hollywood Shiningboy	Wallach	8
11:20	1A	51	Anika Grönemeyer	Leo Blackburn Par	Hengst	7
11:25	1A	73	Carolin Lenz	SQ All In One	Stute	5
11:30	1A	62	Laura Pietsch	Myster Dress Code	Wallach	15
11:35	3A	79	Sandra Fincke	Sens Me Smart	Wallach	12
11:40	2A	63	Daniela Arnold	Lillys Big Time	Stute	15
11:45	2A	83	Doris Galler	Nespresso	Wallach	11
11:50	3A	85	Claudia Huber	Hesa Indian Cat	Wallach	13
11:55	5A	32	Maya Wagner	Nurini	Wallach	6
12:00	2B	97	Joanna Hörmannsdorfer	Magically Paid	Stute	17
12:05	4A	103	Johanna Ebenbeck	Only Codys Carpediem	Stute	5
12:10	1A	75	Carolin Lenz	DS Hesa Blue Magic	Hengst	4

**15.04.2022****Startlisten: Paid Warm Up Ranch Riding**

Uhrzeit	LK	Start Nr.	Reiter	Pferd	Geschlecht	Alter
13:30	3A	3	Nicola Dorner	GK Crown King	Wallach	7
13:35	1A	44	Christine Blasi	BMS Chilly Special	Stute	13
13:40	1A	73	Carolin Lenz	SQ All In One	Stute	5
13:45	3A	31	Selma Gericke-Gedik	Miss Funny Wunny	Stute	11
13:50	4B	30	Aylin Gericke	Miss Funny Wunny	Stute	11
13:55	4A	5	Tamara Fuchs	Prides Diamond Peggy	Stute	6
14:00	4A	33	Marina Magerl	Sad Dafina	Stute	11
14:05	5A	36	Angelina Gummingner	SR Tivio DOC Domino	Wallach	5
14:10	1A	39	Carolina Clement	Dragonicki	Hengst	4
14:15	1A	51	Anika Grönemeyer	Leo Blackburn Par	Hengst	7
14:20	4A	53	Philipp Quitterer	Hollywood Shiningboy	Wallach	8
14:25	2A	63	Daniela Arnold	Lillys Big Time	Stute	15
14:30	2A	68	Christian Fellner	Viento de Campo Criollo	Wallach	5
14:35	4A	88	Christiane Hagner	Freckles Littleblaze	Wallach	12
14:40	1A	117	Julia Sorgalla	Docs Magic Lucy Kent	Stute	11
14:45	3A	31	Selma Gericke-Gedik	Miss Funny Wunny	Stute	11
14:50	1A	44	Christine Blasi	BMS Chilly Special	Stute	13
14:55	1A	76	Carolin Lenz	Spooks Custom Charm	Stute	4

**15.04.2022****Startliste: Paid Warm Up Western Pleasure****Gruppe 1**

Uhrzeit:	LK	Start Nr.	Reiter	Pferd	Geschlecht	Alter
15:00	1A	10	Kathrin Gasterfer	Dynadark Hot Lover	Wallach	9
	1A	23	Stefanie Serediuk	Turn the Blonde	Stute	17
und	1A	43	Dagmar Dietl	Mr Good Hotrod	Wallach	4
	1A	62	Laura Pietsch	Myster Dress Code	Wallach	15
15:20	1A	135	Vanessa Kleist	Commander Bluemotion	Wallach	4
	2B	42	Lisa Schramke	Beautiful Night Star	Stute	5

**Gruppe 2**

Uhrzeit:	LK	Start Nr.	Reiter	Pferd	Geschlecht	Alter
15:10	4A	5	Tamara Fuchs	Prides Diamond Peggy	Stute	6
	4A	18	Maxi Steininger	Whiztopep	Wallach	8
und	4A	127	Eva Weigl	Zippo's Special Kay	Wallach	5
	4B	125	Emilia Blösch	BMS COCO X-LARGE	Wallach	6
15:30	3A	15	Laura Unholzer	Pecos Chex	Wallach	15
	3A	6	Josephine Rudorf	The Candy Factory	Stute	5

# EWU-Turnier: A/Q-C-Turnier Niedertaufkirchen - Sherwoodranch

## Öffnungszeiten der Meldestelle

15.04.2022 09:00 - 19:00 Uhr

An den Turniertagen ab 1 Std vor Turnierbeginn

## Abreitezeiten

15.04.2022 - 17:00 - 20:00

An den Turniertagen gem.

Aushang

### **vorl. Zeitplan: Samstag, 16.04.2022**

### **Nennungen**

07:00	-	07:20	LK 1/2 Showmanship at Halter	8
07:20	-	07:35	Q LK 2/1 Showmanship at Halter	7
07:35	-	07:45	LK 3 Showmanship at Halter	4
07:45	-	08:00	LK 4/5A Showmanship at Halter	6
08:00	-	08:15	LK 4/5B Showmanship at Halter	7
08:15	-	08:25	Walk Trot Pleasure	5
08:25	-	08:35	LK 1/2 jun. Western Pleasure	4
08:35	-	08:55	LK 1/2A sen. Western Pleasure	13
08:55	-	09:20	LK 3 Western Pleasure	16
09:20	-	09:40	Jungpferde Reining 4jährig	4
09:40	-	10:05	Jungpferde Reining 6jährig	5
10:05	-	10:25	Youngstars Reining 7jährig	5
10:25	-	10:50	LK 4/5B Western Horsemanship	11
10:50	-	11:35	LK 4/5A Western Horsemanship	28
11:35	-	12:05	LK 1/2A Western Horsemanship	21
12:05	-	12:35	Pause	
12:35	-	12:45	LK 1/2B Western Horsemanship	5
12:45	-	12:55	Walk Trot Horsemanship	5
12:55	-	13:15	LK 1/2 jun Ranch Riding	7
13:15	-	13:40	LK 1/2B Ranch Riding	10
13:40	-	14:45	LK 1/2A sen Ranch Riding	31
14:45	-	15:50	LK 4/5A Ranch Riding	25
15:50	-	16:10	LK 4/5B Ranch Riding	7
16:10	-	16:30	LK 1/2 jun Reining	4
16:30	-	16:55	LK 1/2B Reining	6
16:55	-	17:30	LK 3 Reining	8
17:30	-	18:55	LK 1/2A sen Reining	21

Qualitätsprodukte für Pferd und Reiter

alex mundorff  
western riding & country lifestyle

Am Inn 2 83131 Nussdorf am Inn  
Tel. 08034 - 7084222

<b>vorl. Zeitplan: Sonntag, 17.04.2022</b>				<b>Nennungen</b>
07:00	-	07:15	LK 1/2 jun Trail	4
07:15	-	08:25	LK 3 Trail	22
08:25	-	08:50	LK 1/2B Trail	7
08:50	-	09:45	LK 1/2A sen Trail	18
09:45	-	10:55	LK 4/5A Trail	22
10:55	-	11:20	LK 4/5B Trail	7
11:20	-	11:35	Q LK 2/1 jun Trail	5
11:35	-	11:55	Q LK 2/1B Trail	6
11:55	-	12:45	Q LK 2/1A sen. Trail	16
12:45	-	13:15	Pause	
13:15	-	13:40	Jungpferde Trail 6jährig	7
13:40	-	14:05	Jungpferde Trail 5jährig	7
14:05	-	14:35	Jungpferde Trail 4jährig	8
14:35	-	14:55	LK 1/2B sen Superhorse	5
14:55	-	15:55	LK 1/2A sen Superhorse	17
15:55	-	16:15	Q LK 2/1B sen Superhorse	5
16:15	-	17:15	Q LK 2/1A sen Superhorse	16
17:15	-	17:55	LK 1-3 Western Riding	13
17:55	-	18:40	Q LK 2/1 Western Riding	12

**PFERD**  
*Wels*

**Jetzt  
Online-  
Tickets  
sichern!**

Messe Wels

**vorl. Zeitplan: Montag, 18.04.2022****Nennungen**

07:00	-	07:20	Jungpferde Ranch Riding 4jährig	8
07:20	-	07:35	Jungpferde Ranch Riding 5jährig	5
07:35	-	08:25	LK 3 Ranch Riding	19
08:25	-	09:45	Q LK 2/1A sen Ranch Riding	31
09:45	-	10:15	Q LK 2/1B Ranch Riding	12
10:15	-	10:45	Q LK 2/1 jun Ranch Riding	11
10:45	-	11:20	LK 3 Western Horsemanship	17
11:20	-	11:40	Q LK 2/1B Western Horsemanship	7
11:40	-	12:20	Q LK 2/1A Western Horsemanship	19
12:20	-	12:50	Pause	
12:50	-	13:30	Jungpferde Basis 4jährig	9
anschl.			Jungpferde Basis 5jährig	8
anschl.			Jungpferde Basis 6jährig	7
anschl.			Youngstars Challenge 7jährig	5
anschl.			Q LK 2/1A sen Reining	20
anschl.			LK 4 Reining	8
anschl.			Q LK 2/1 jun Reining	5
anschl.			Q LK 2/1B Reining	7
anschl.			LK 4/5A Western Pleasure	11
anschl.			LK 4/5B Western Pleasure	9
anschl.			Q LK 2/1 jun Western Pleasure	5
anschl.			Q LK 2/1 A/B sen Western Pleasure	12

## SHOW YOU KIDS TROPHY 2022



**WT B / LK 5B / LK 4B**



Der/Die Beste in der Leistungsklasse WT B / LK 5 B oder LK 4 B sein – das verspricht eine aufregende Saison 2022!

Die Vergabe der „Show You Kids Trophy 2022“ wird nach einem bestimmten System geleitet:

- Die Vergabe erfolgt für die jeweilige Leistungsklasse WT B, LK 5 B oder LK 4 B
- Nur bayerische Jugendliche können eine Trophy gewinnen
- Es zählen alle Turniere (AQ-/A-/B-/C-/D- und E-Turniere), jedoch muss keine Mindestanzahl an Turnieren gestartet werden
- Es werden die Punkte von LK Prüfungen UND Sonderprüfungen gewertet
- Western Horsemanship ist 2022 die „Highpoint Disziplin“. In dieser zählen die Punkte doppelt
- Die Gewinner erhalten eine Trophy, gesponsert von „Show You Showoutfits für Kids“

Die Übergabe findet auf der Jahreshauptversammlung 2023 statt





*Pattern*

*Samstag, 16.04.2022*



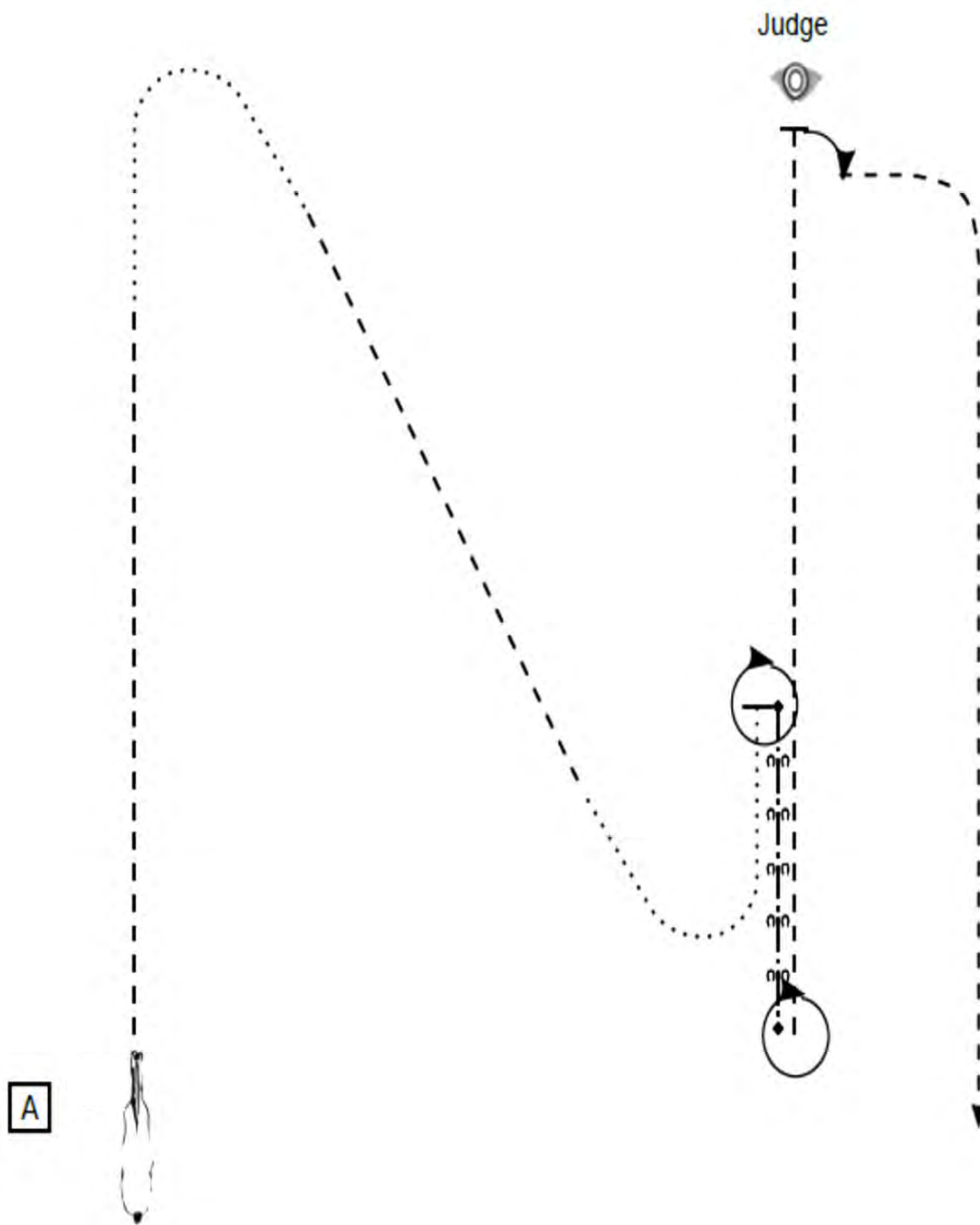

- Start bei A/Aufstellung
- (1) Trot, Walk
  - (2) Trot, Walk, Stop
  - (3) Turn 360°
  - (4) Back up
  - (5) Turn 360°
  - (6) Trot, Stop
  - (7) Set Up
  - (8) Inspection
  - (9) Turn 90°, Trot
- Im Trot die Arena verlassen

**A** Marker  
 ..... Walk  
 - - - - Trot  
 - - - - ext. Trot  
 ← 3 ← 3 ← 3 → Back up

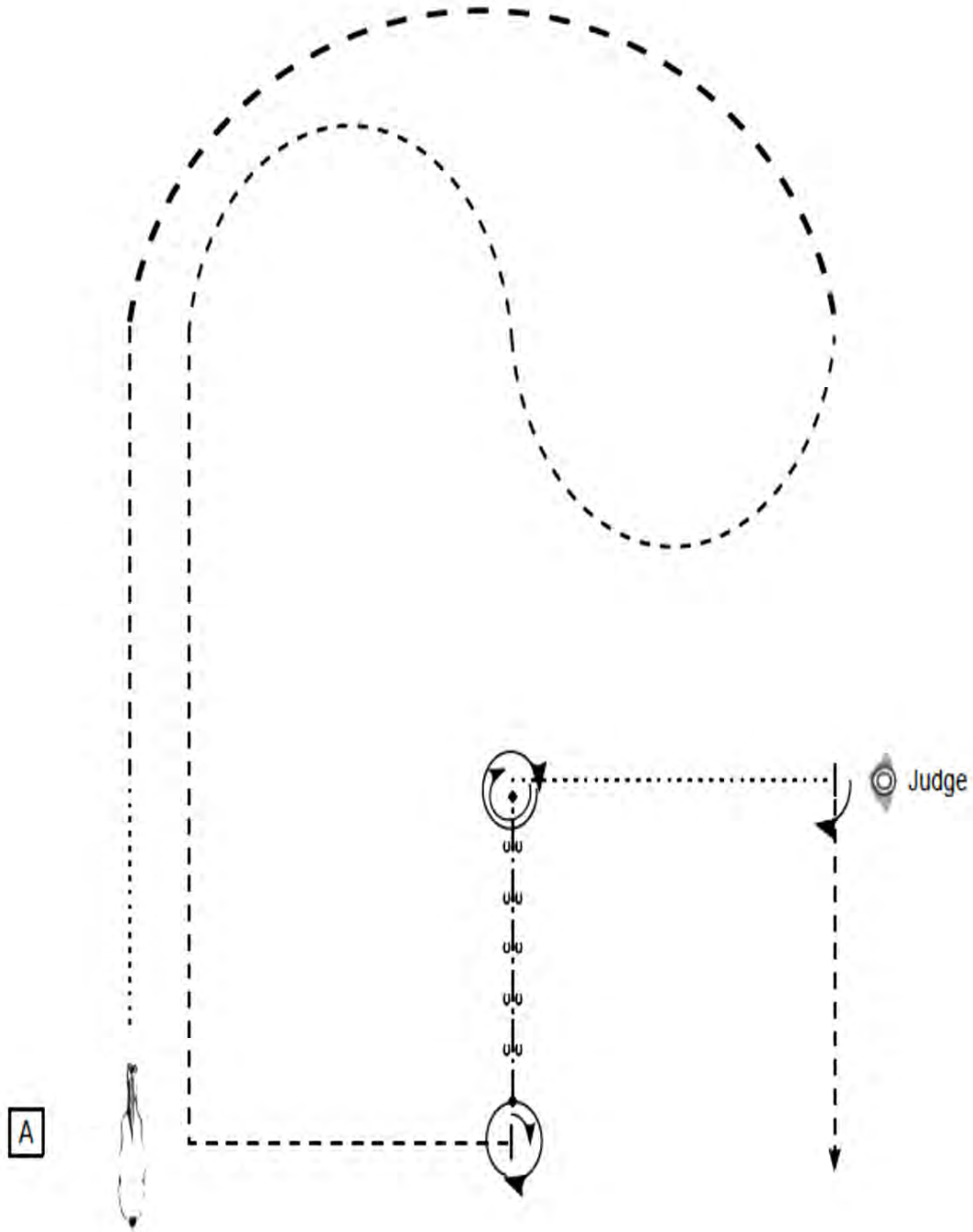

- Start bei A/Aufstellung
- (1) Walk, Trot
  - (2) Extended Trot
  - (3) Trot Slalom und Trot Corner, Stop
  - (4) Turn 45°
  - (5) Back up
  - (6) Turn 630°, Walk, Stop
  - (7) Set Up
  - (8) Inspection
  - (9) Turn 90°, Trot
- Im Trot die Arena verlassen

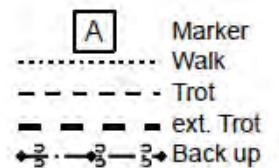

### LK 3 Showmanship at Halter

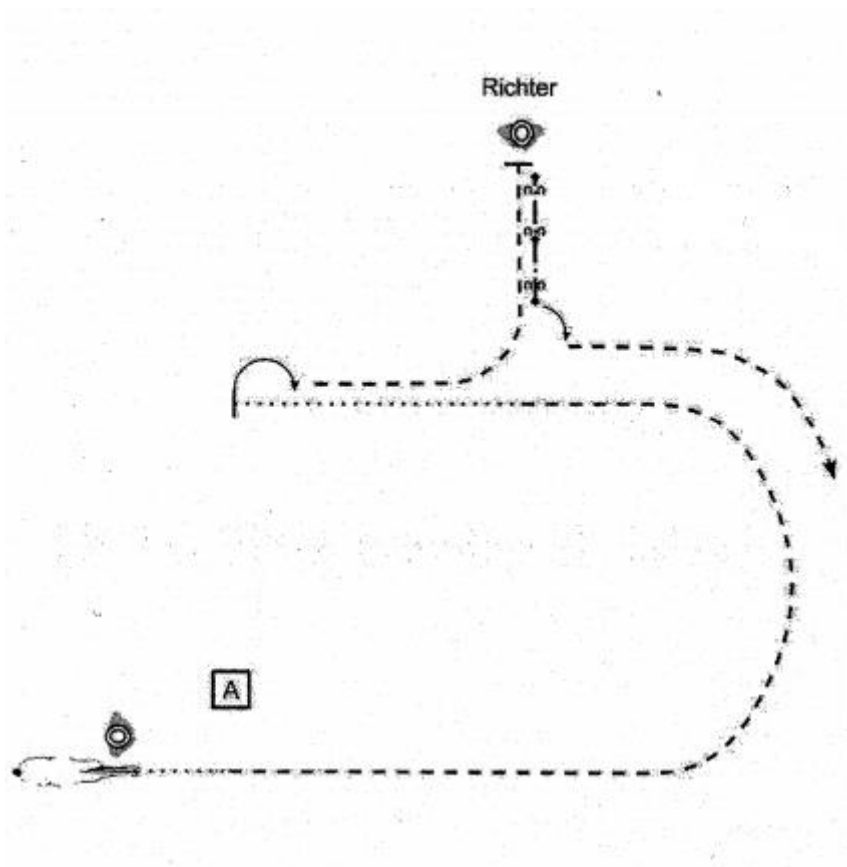

Set up vor A

1. Walk bis A
2. Einen halben Zirkel im Jog bis auf Höhe des Richters
3. Walk bis auf Höhe A – Stop
4. 180° Drehung
5. Jog bis zum Richter, Stop
6. Set up
7. Back up
8. 90° Drehung  
Jog in die Warm Up Area

LK 4/5A Showmanship at Halter  
LK 4/5B Showmanship at Halter

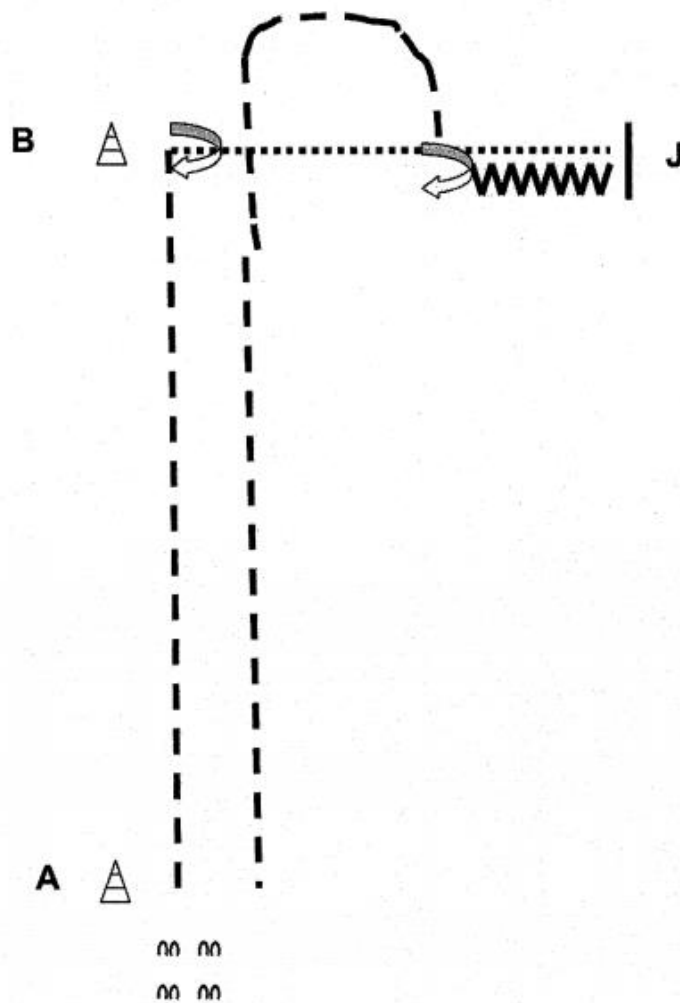

1. Be ready at A
2. Jog to B
3. Turn 90°
4. Walk to Judge
5. Set up for inspection
6. After Set up back up 5 steps
7. Turn 270° and jog away

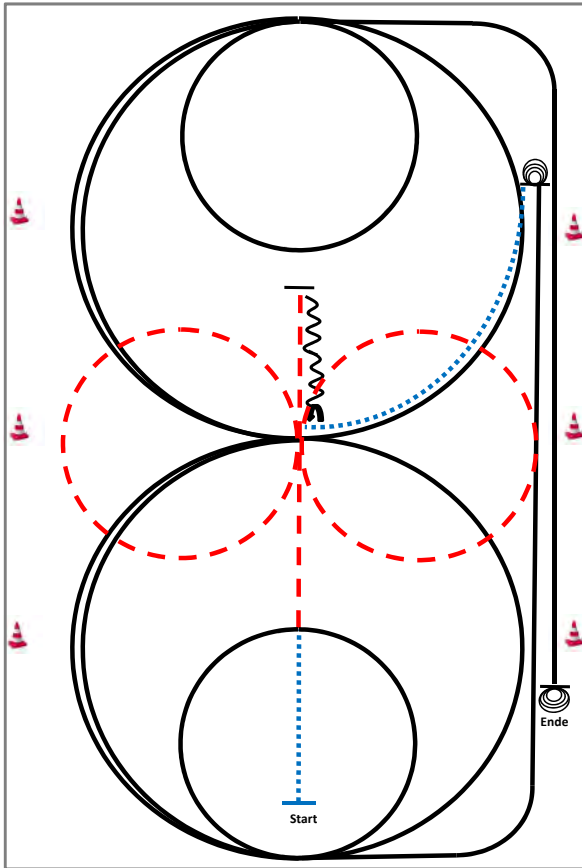

- 1) Schritt und Trab durch die Länge der Bahn, bei X eine Voltenacht (opt. li./re. beginnend), Trab
- 2) Stop hinter X, Rückwärtsrichten bis X, ¼ Turn **links**
- 3) 2½ Zirkel Galopp (**links**), 1½ groß, **2. klein** (alle Zirkel gleichbleibendes Tempo)
- 4) Run Down entlang der langen Seite, Sliding Stop mind. 6,00m von der Bande entfernt hinter dem **Endmarker**
- 5) 3½ Spins **links**, Verharren
- 6) Schritt bis X, 2½ Zirkel Galopp (**rechts**), 1½ groß, **2. klein** (alle Zirkel gleichbleibendes Tempo)
- 7) Run Down entlang der langen Seite, Sliding Stop mind. 6,00m von der Bande entfernt hinter dem **Endmarker**
- 8) 3½ Spins **rechts**, Verharren

	Rückwärts
	Galopp
	Trab
	Schritt

Der Reiter muss das Kopfstück zur Gebisskontrolle vor dem Richter abnehmen.

**Achtung - Hinweis:**

**die Richterin hat sich für stichprobenartige Kontrollen der Gebisse, der Ausrüstung und des Zustands des Pferdes entschieden (Random Bit Check). d.h.: Der Starter/die Starterin nimmt nach Beendigung des Rittes Blickkontakt zur Richterin auf. Winkt die Richterin ab, verläßt der Reiter/die Reiterin im Trab die Halle. Steht die Richterin auf, reitet der Reiter/die Reiterin zur Richterin zur Kontrolle. Anschließend die Halle verlassen.**

## Reining Pattern 8

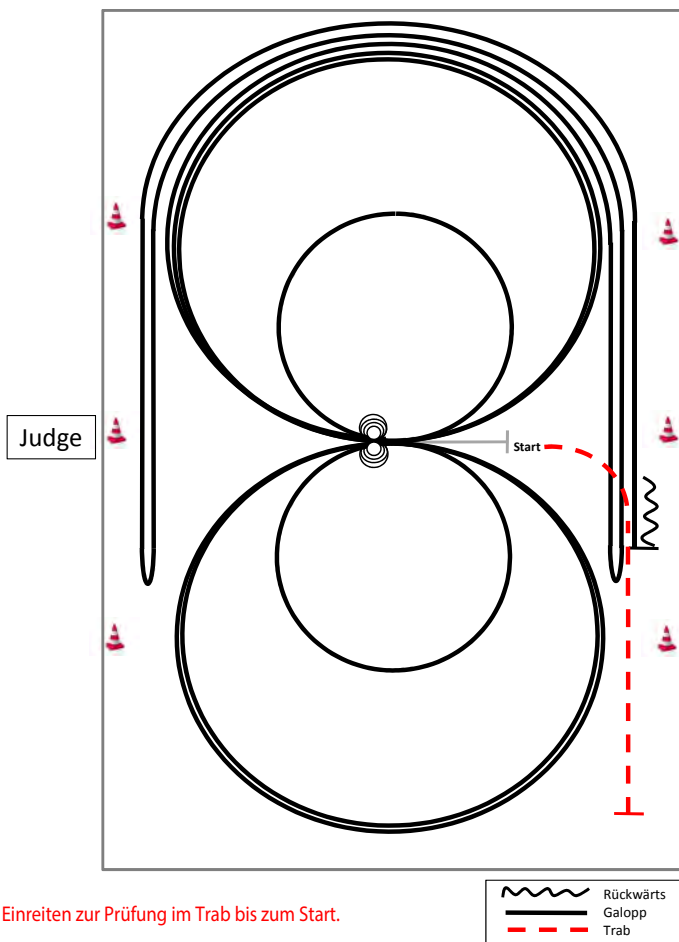

Einreiten zur Prüfung im Trab bis zum Start.

Beginn der Aufgabe aus dem Schritt oder aus dem Stand.

- 1) 4 Spins **links**, Verharren
- 2) 4 Spins **rechts**, Verharren
- 3) 3 Zirkel Galopp (**rechts**), 1. groß und schnell, **2. klein** und langsam, 3. groß und schnell, Galoppwechsel bei X
- 4) 3 Zirkel Galopp (**links**), 1. groß und schnell, **2. klein** und langsam, 3. groß und schnell, Galoppwechsel bei X
- 5) Galopp (**rechts**) auf dem Zirkel, der nicht geschlossen wird, Run Down entlang der langen Seite, Sliding Stop mind. 6,00 m von der Bande entfernt hinter dem **Mittelmarker**, Rollback **links**, kein Verharren
- 6) Galopp (**links**) auf dem Zirkel, der nicht geschlossen wird, Run Down entlang der langen Seite, Sliding Stop mind. 6,00 m von der Bande entfernt hinter dem **Mittelmarker**, Rollback **rechts**, kein Verharren
- 7) Galopp (**rechts**) auf dem Zirkel, der nicht geschlossen wird, Run Down entlang der langen Seite, Sliding Stop mind. 6,00 m von der Bande entfernt hinter dem **Mittelmarker**, Rückwärtsrichten mind. 3,00 m, Verharren

Der Reiter muss das Kopfstück zur Gebisskontrolle vor dem Richter abnehmen.

# A<sup>®</sup> BERUFSKLEIDUNG USWEGER -TEXTILSTICKEREI-

Rennbahnstraße 3  
www.ausweger.de

84323 Massing  
ausweger@t-online.de

Tel. 08724/1750  
Fax 08724/8324



[www.Muehldorfer-Pferdefutter.de](http://www.Muehldorfer-Pferdefutter.de)



LK 4/5B Western Horsemanship  
LK 4/5A Western Horsemanship

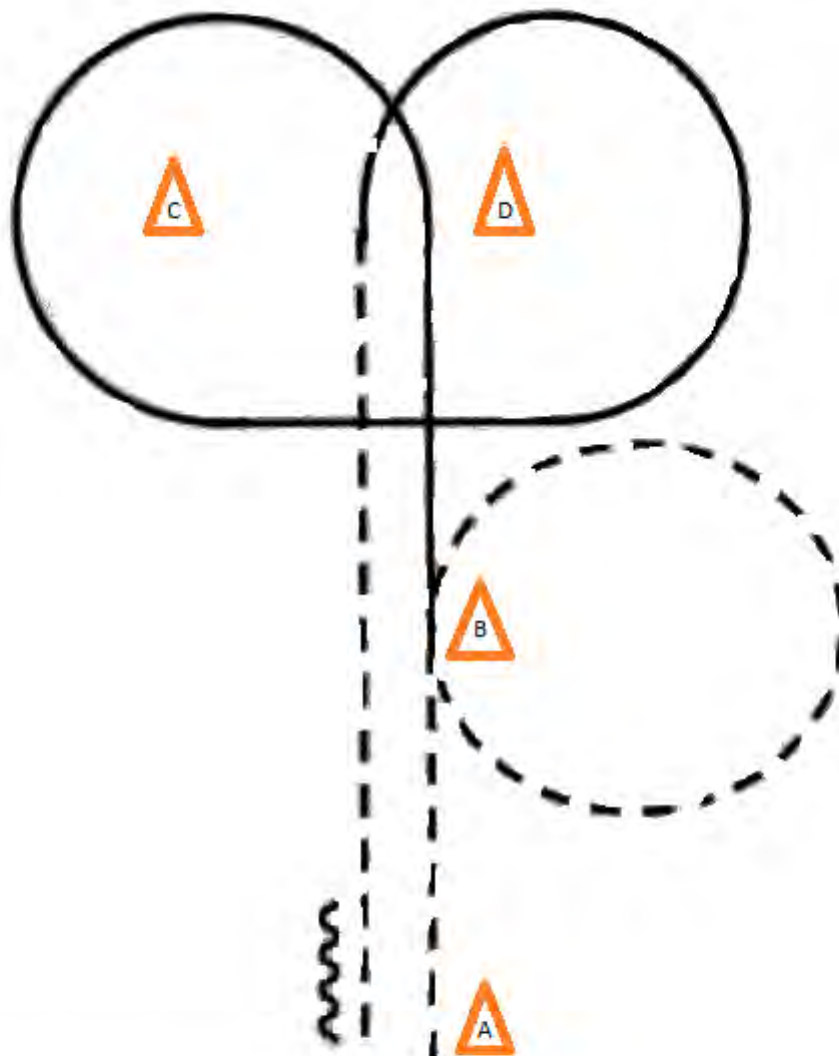

- 1) Bei A beginnend im Jog
- 2) Jogvolte um B
- 3) Lope links um C und D
- 4) Jog bis A
- 5) bei A Stop, backup, im Walk zurück ins WarmUp

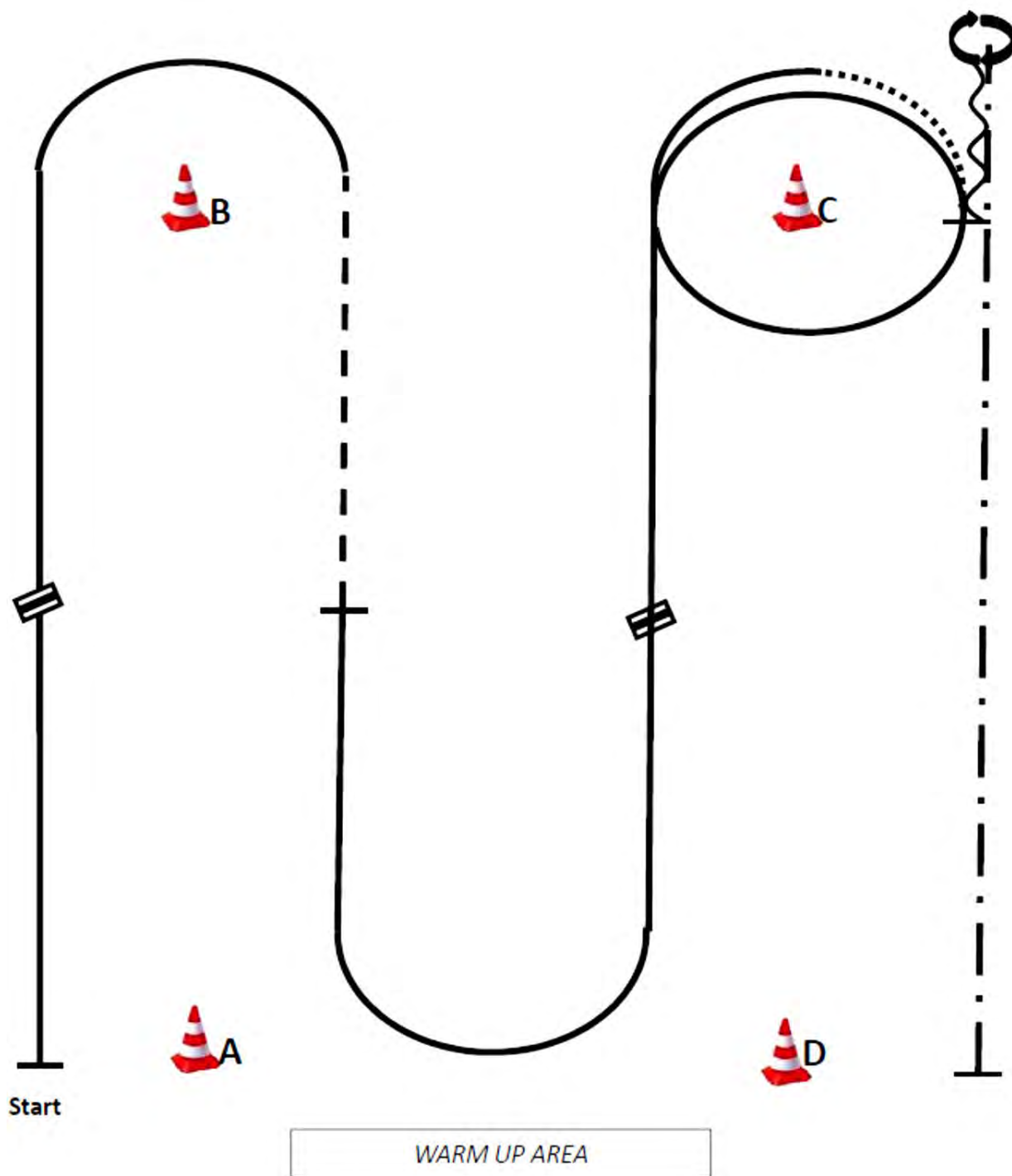

- (1) Start bei A, Rechtsgalopp, Galoppwechsel (fliegend oder einfach),
- (2) Linksgalopp
- (3) Jog, Stop
- (4) Linksgalopp, Galoppwechsel (fliegend oder einfach),
- (5) Rechtsgalopp um C
- (6) Walk, Stop
- (7) Back up eine Pferdelänge
- (8) 360° Turn (rechts oder links)
- (9) Extendes Jog bis D, Stop  
Im Walk in den Warm-up-Bereich

### Walk Trot Western Horsemanship

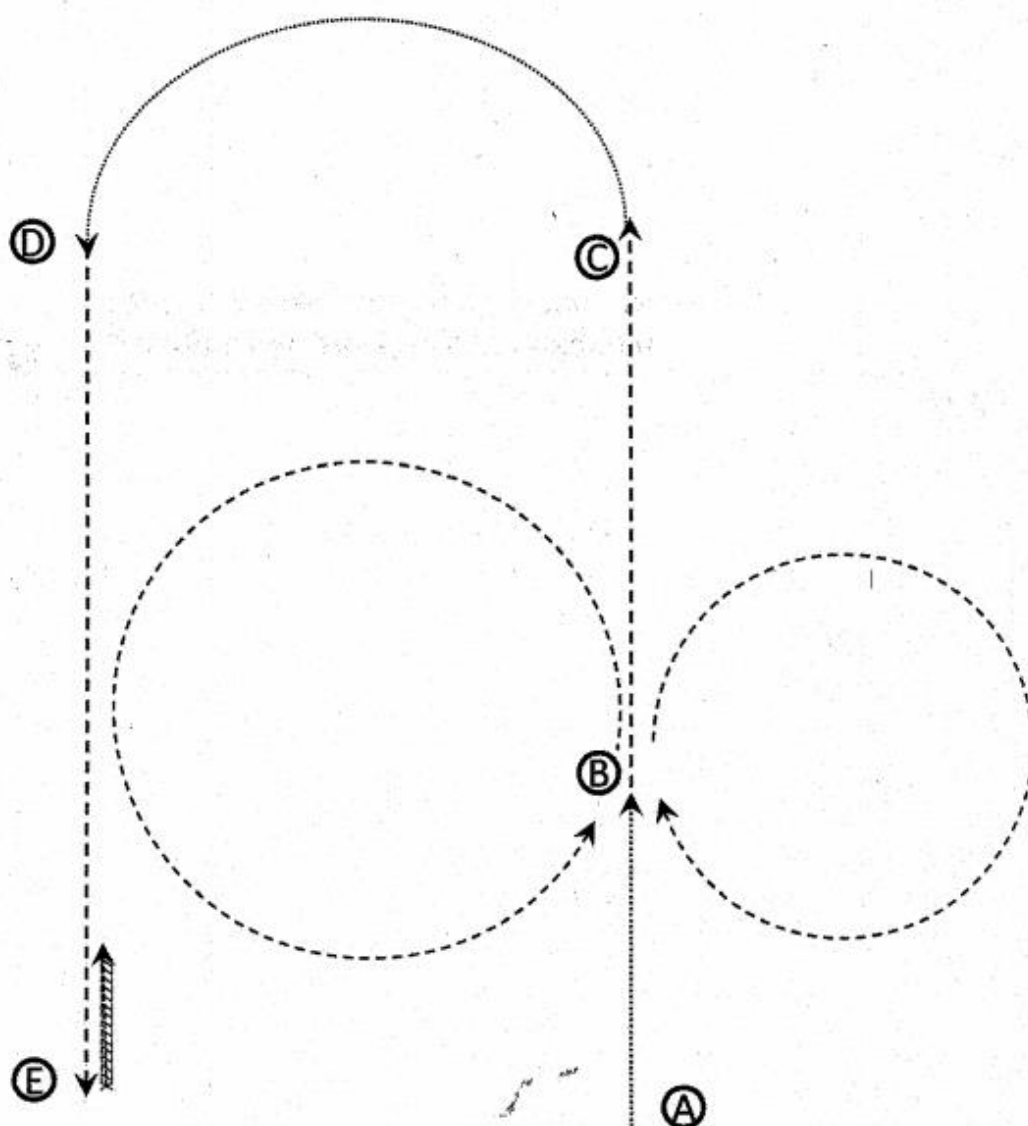

1. Walk from A to B
2. Jog right small circle, jog left large circle to C
3. Walk to D
4. Jog to E and stop
5. 1 Horselength back

Walk .....→  
Jog -----→

Arenagröße:  
Mind. 20 x 40 m

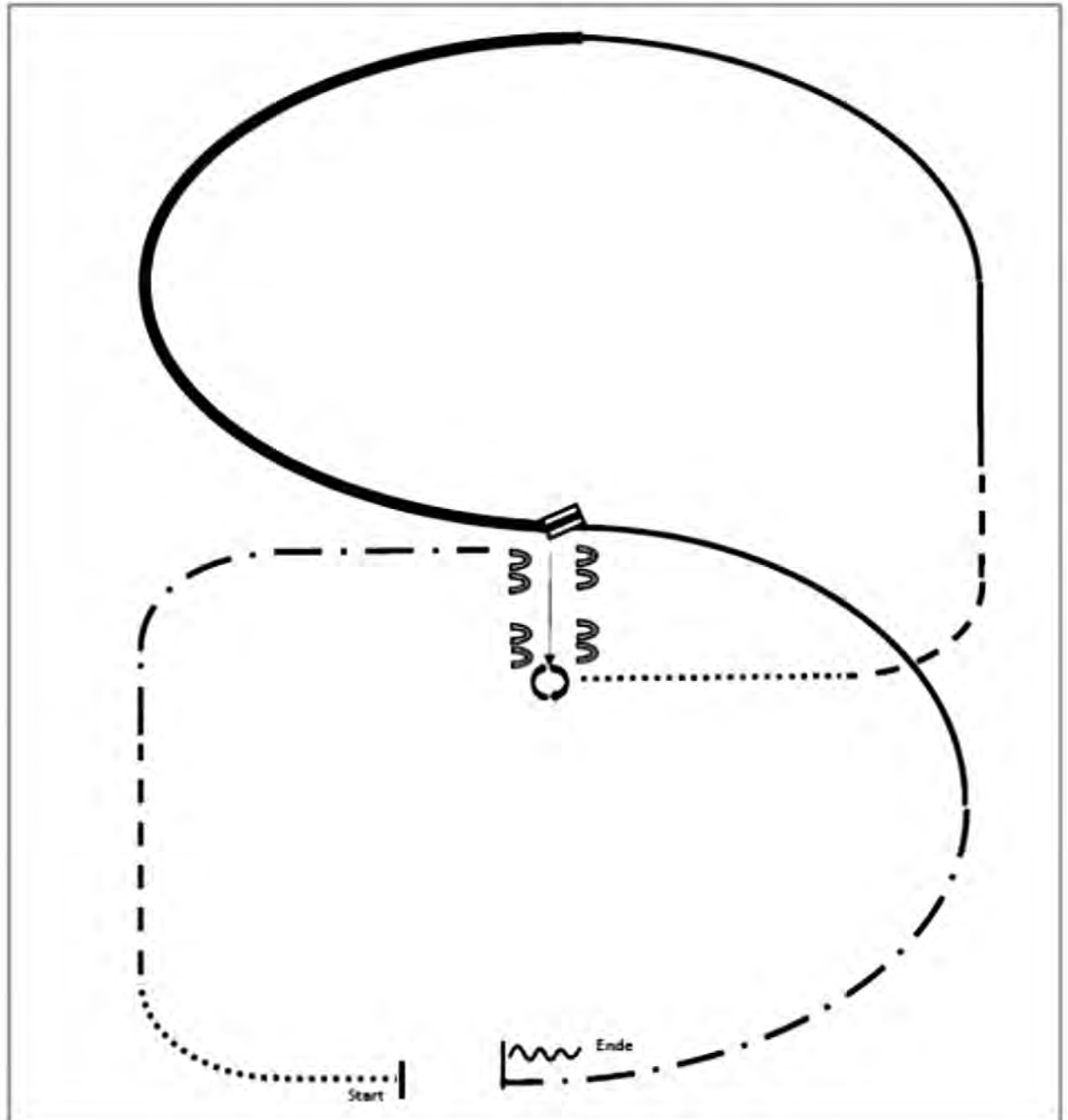

- (1) Walk
- (2) Trot
- (3) Extended Trot zur Mitte der Arena
- (4) Stop, Sidepass rechts
- (5) Turn 360° Turns (beide Richtungen)
- (6) Walk
- (7) Trot
- (8) Linksgalopp
- (9) Extended Lope links
- (10) Galoppwechsel (fliegend oder einfach)
- (11) Rechtsgalopp
- (12) Extended Trot
- (13) Stop, Back up

# Pattern Ranch Riding #22 – LK 1/2B Ranch Riding LK 1/2A sen Ranch Riding

Arenagröße:  
Mind. 20 x 40 m

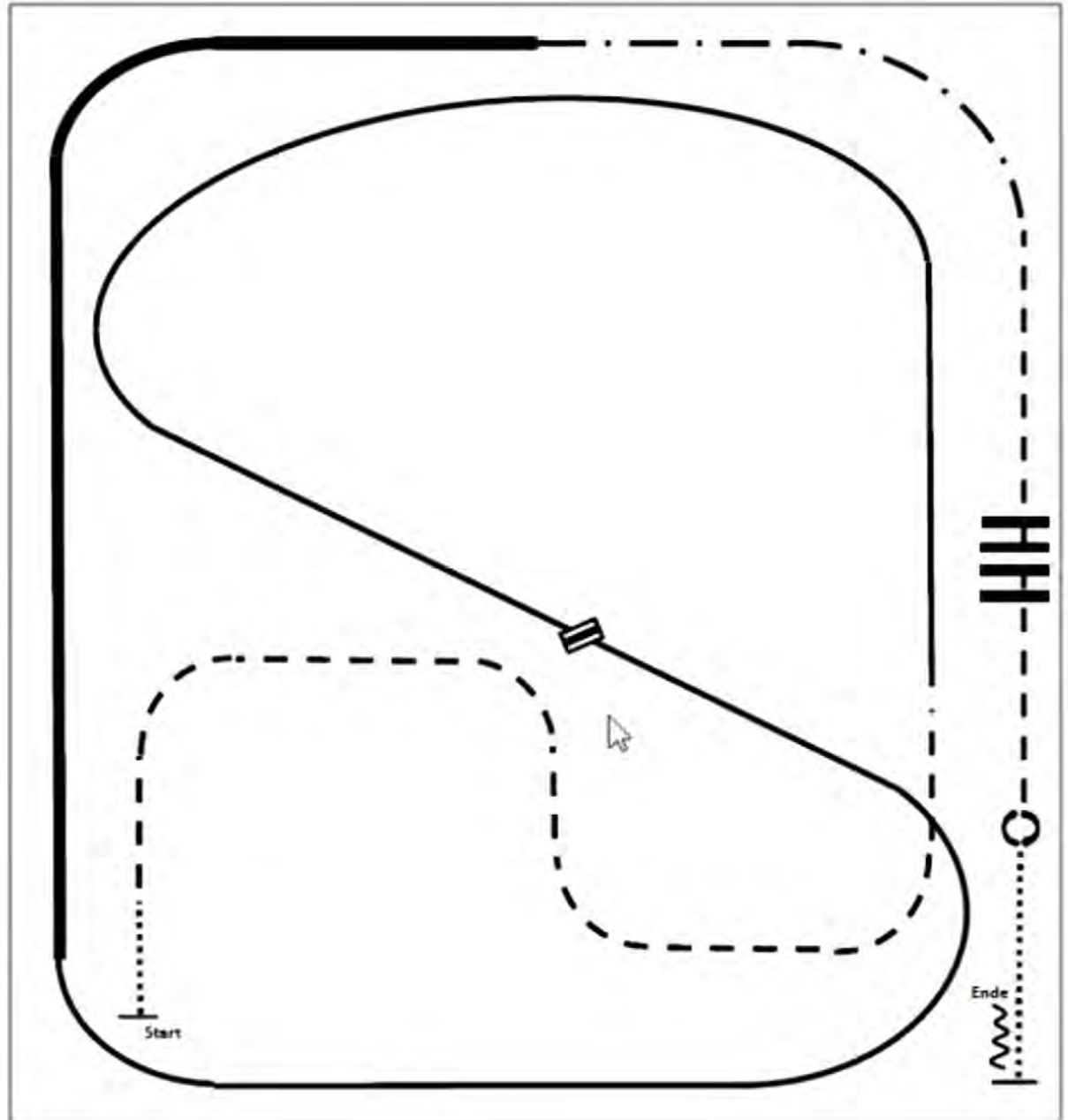

- (1) Walk
- (2) Trot
- (3) Linksgalopp
- (4) Galoppwechsel (fliegend oder einfach)
- (5) Rechtsgalopp
- (6) Extended Lope rechts
- (7) Extended Trot
- (8) Trot
- (9) Trot over
- (10) Stop, Turn 360° Turns (beide Richtungen)
- (11) Walk, Stop, Back up

Arenagröße:  
Mind. 20 x 40 m

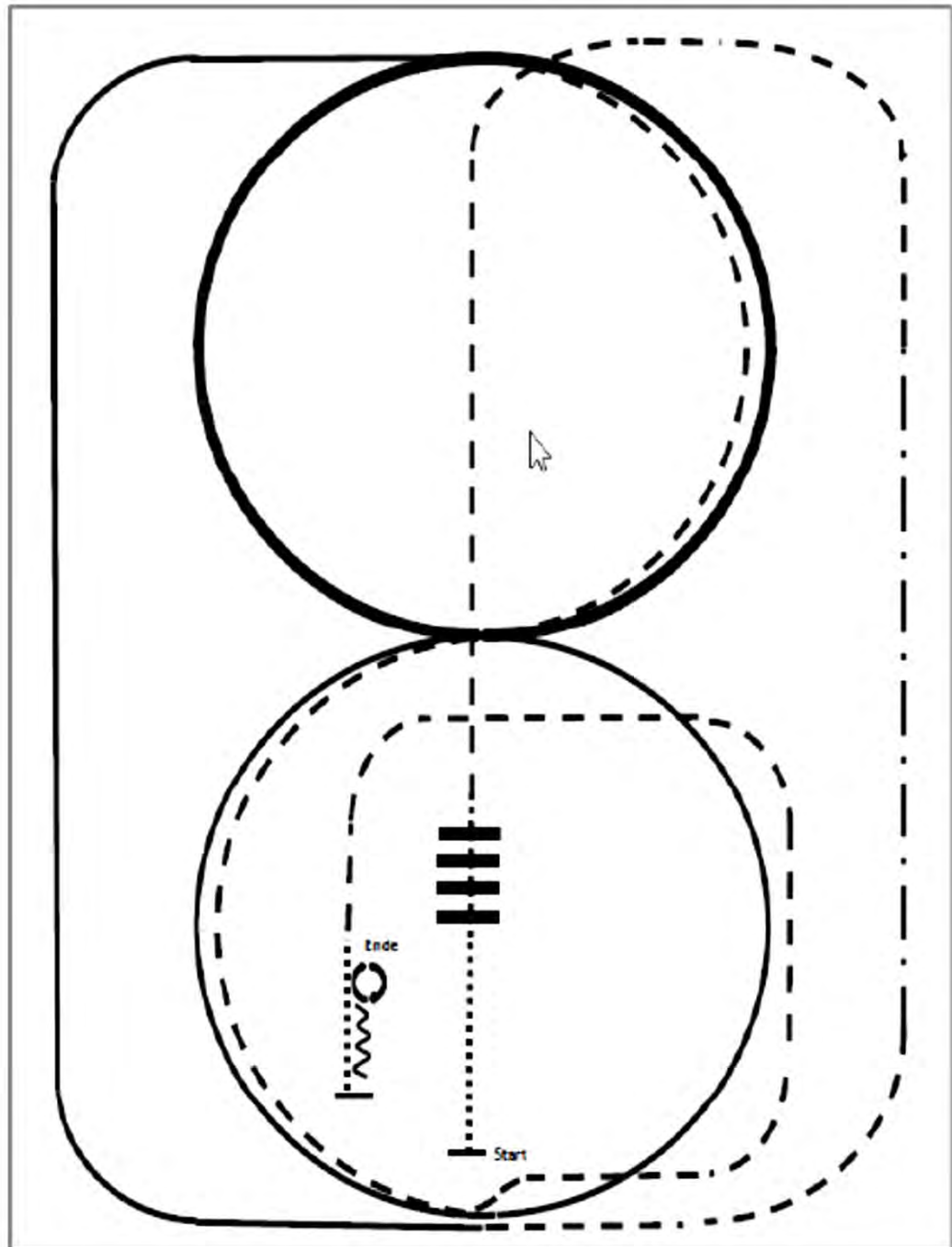

- (1) Walk
- (2) Walk over
- (3) Trot
- (4) Extended Trot, Trot
- (5) Rechtsgalopp
- (6) Extended Lope Zirkel rechts
- (7) Trot (2 x 1/2 Zirkel)
- (8) Zirkel Linksgalopp
- (9) Trot
- (10) Walk
- (11) Stop, Back up
- (12) 180° Turn rechts
- (13) 180° Turn links



**PFERD**  
*Wels*

**Tickets**  
**auf**  
[pferd-wels.at](http://pferd-wels.at)

Internationale Pferdefachmesse  
**26. - 29. Mai 22**

## Reining Pattern 11

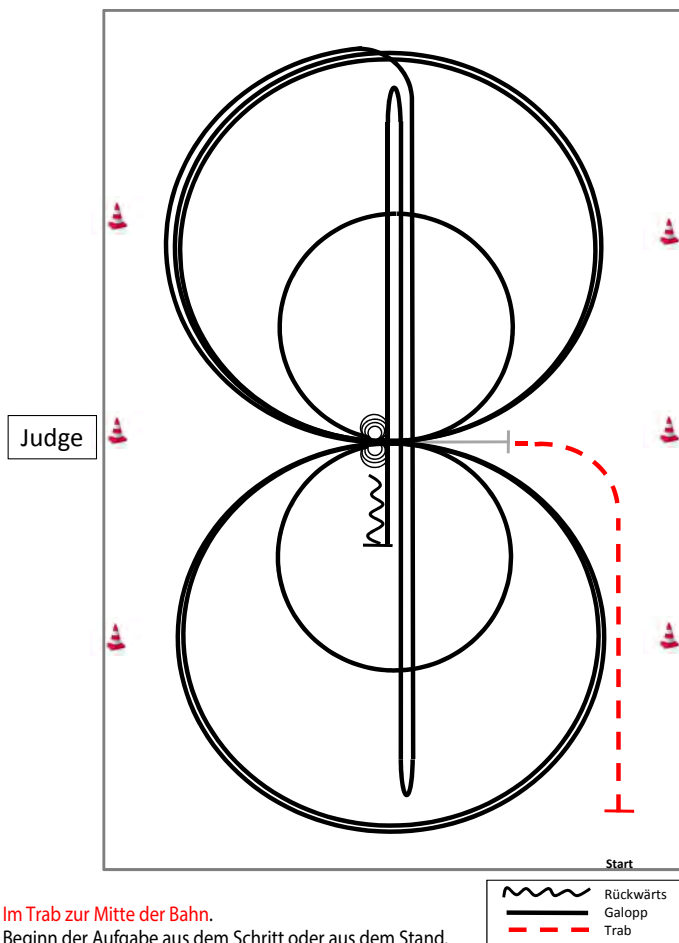

Im Trab zur Mitte der Bahn.

Beginn der Aufgabe aus dem Schritt oder aus dem Stand.

- 1) 4 Spins **links**, Verharren
- 2) 4 Spins **rechts**, Verharren
- 3) 3 Zirkel Galopp (**rechts**), **1. klein** und langsam, 2. + 3. groß und schnell, Galoppwechsel bei X
- 4) 3 Zirkel Galopp (**links**), **1. klein** und langsam, 2. + 3. groß und schnell, Galoppwechsel bei X
- 5) Galopp (**rechts**) auf dem Zirkel, der nicht geschlossen wird, Run Down auf der Mittellinie, Sliding Stop hinter dem **Endmarker**, Rollback **rechts**, kein Verharren
- 6) Run Down auf der Mittellinie, Sliding Stop hinter dem **Endmarker**, Rollback **links**, kein Verharren
- 7) Run Down auf der Mittellinie, Sliding Stop hinter dem **Mittelmarker**, Rückwärtsrichten bis zur Mitte der Bahn oder mind. 3,00 m, Verharren

Der Reiter muss das Kopfstück zur Gebisskontrolle vor dem Richter abnehmen.

**Achtung - Hinweis:**

die Richterin hat sich für stichprobenartige Kontrollen der Gebisse, der Ausrüstung und des Zustands des Pferdes entschieden (Random Bit Check).

d.h.: Der Starter/die Starterin nimmt nach Beendigung des Rittes Blickkontakt zur Richterin auf. Winkt die Richterin ab, verläßt der Reiter/die Reiterin im Trab die Halle. Steht die Richterin auf, reitet der Reiter/die Reiterin zur Richterin zur Kontrolle. Anschließend die Halle verlassen.



## Reining Pattern 1

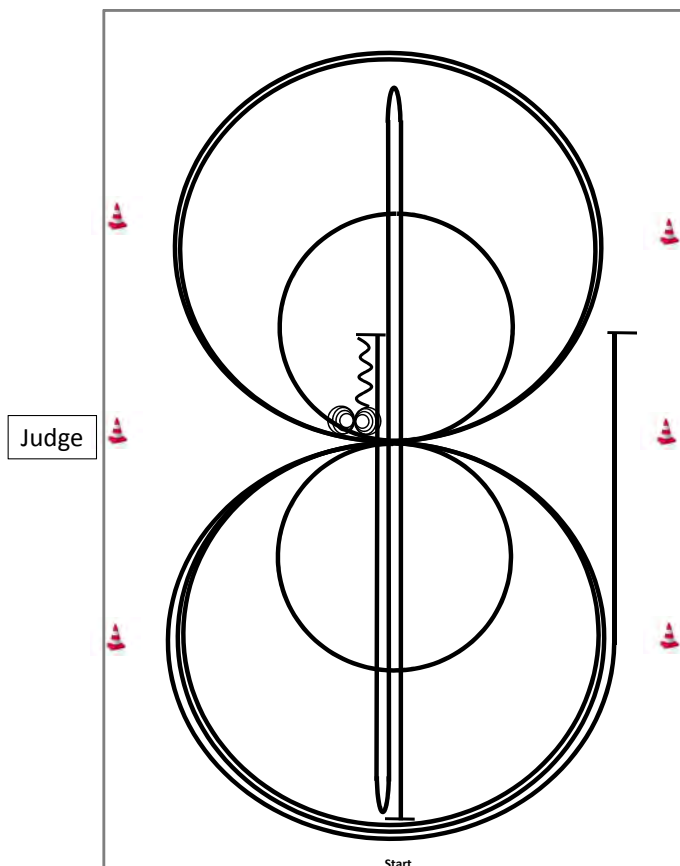

- 1) Run Down auf der Mittellinie, Sliding Stop hinter dem **Endmarker**, Rollback **links**, kein Verharren
- 2) Run Down auf der Mittellinie, Sliding Stop hinter dem **Endmarker**, Rollback **rechts**, kein Verharren
- 3) Run Down auf der Mittellinie, Sliding Stop hinter dem **Mittelmarker**, Rückwärtsrichten bis zur Mitte der Bahn oder mind. 3,00 m, Verharren
- 4) 4 Spins **rechts**, Verharren
- 5) 4¼ Spins **links**, Verharren
- 6) 3 Zirkel Galopp (**links**), 1. groß und schnell, **2. klein** und langsam, 3. groß und schnell, Galoppwechsel bei X
- 7) 3 Zirkel Galopp (**rechts**), 1. groß und schnell, **2. klein** und langsam, 3. groß und schnell, Galoppwechsel bei X
- 8) Galopp (**links**) auf dem Zirkel, der nicht geschlossen wird, Run Down entlang der langen Seite, Sliding Stop mind. 6,00 m von der Bande entfernt hinter dem **Mittelmarker**, Verharren

	Rückwärts
	Galopp
	Trab

Der Reiter muss das Kopfstück zur Gebisskontrolle vor dem Richter abnehmen.

**Achtung - Hinweis:**

die Richterin hat sich für stichprobenartige Kontrollen der Gebisse, der Ausrüstung und des Zustands des Pferdes entschieden (Random Bit Check).

d.h.: Der Starter/die Starterin nimmt nach Beendigung des Rittes Blickkontakt zur Richterin auf. Winkt die Richterin ab, verläßt der Reiter/die Reiterin im Trab die Halle. Steht die Richterin auf, reitet der Reiter/die Reiterin zur Richterin zur Kontrolle. Anschließend die Halle verlassen.

## Reining Pattern 4

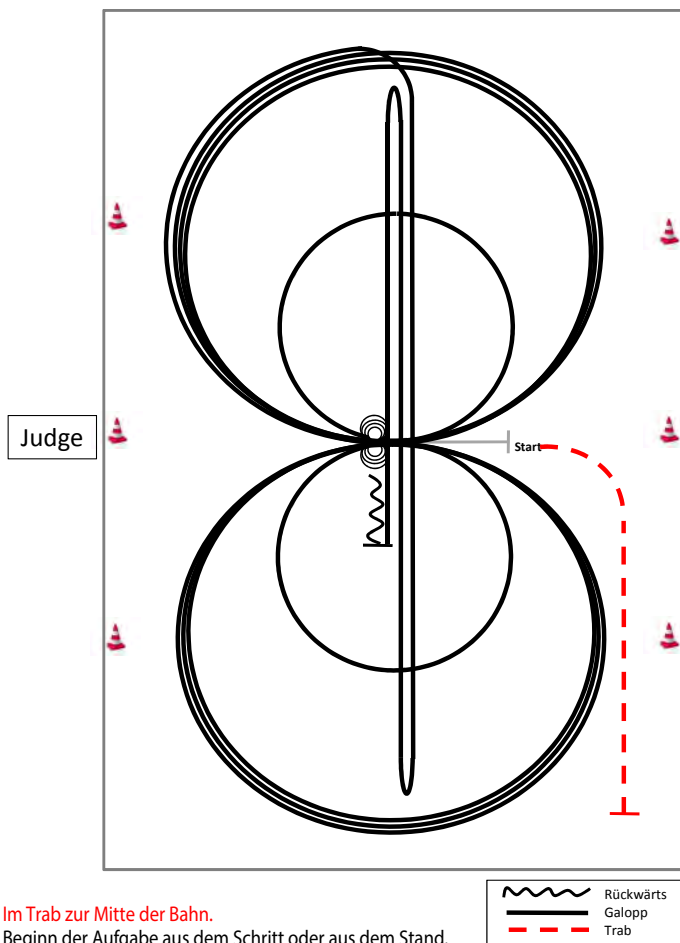

Im Trab zur Mitte der Bahn.

Beginn der Aufgabe aus dem Schritt oder aus dem Stand.

- 3 Zirkel Galopp (**rechts**), 1. + 2. groß und schnell, **3. klein** und langsam, Stop bei X
- 4 Spins **rechts**, Verharren
- 3 Zirkel Galopp (**links**), 1. + 2. groß und schnell, **3. klein** und langsam, Stop bei X
- 4 Spins **links**, Verharren
- 1 Zirkel Galopp (**rechts**) groß und schnell, Galoppwechsel bei X, 1 Zirkel Galopp (**links**) groß und schnell, Galoppwechsel bei X (figure 8)
- Galopp (**rechts**) auf dem Zirkel, der nicht geschlossen wird, Run Down auf der Mittellinie, Sliding Stop hinter dem Endmarker, Rollback **rechts**, kein Verharren
- Run Down auf der Mittellinie, Sliding Stop hinter dem **Endmarker**, Rollback **links**, kein Verharren
- Run Down auf der Mittellinie, Sliding Stop hinter dem **Mittelmarker**, Rückwärtsrichten bis zur Mitte der Bahn oder mind. 3,00m, Verharren

Der Reiter muss das Kopfstück zur Gebisskontrolle vor dem Richter abnehmen.

**Achtung - Hinweis:**

**die Richterin hat sich für stichprobenartige Kontrollen der Gebisse, der Ausrüstung und des Zustands des Pferdes entschieden (Random Bit Check). d.h.: Der Starter/die Starterin nimmt nach Beendigung des Rittes Blickkontakt zur Richterin auf. Winkt die Richterin ab, verläßt der Reiter/die Reiterin im Trab die Halle. Steht die Richterin auf, reitet der Reiter/die Reiterin zur Richterin zur Kontrolle. Anschließend die Halle verlassen.**

*Pattern*

*Sonntag, 17.04.2022*



**Alles rund ums Pferd  
[www.RASP-Online.de](http://www.RASP-Online.de)**

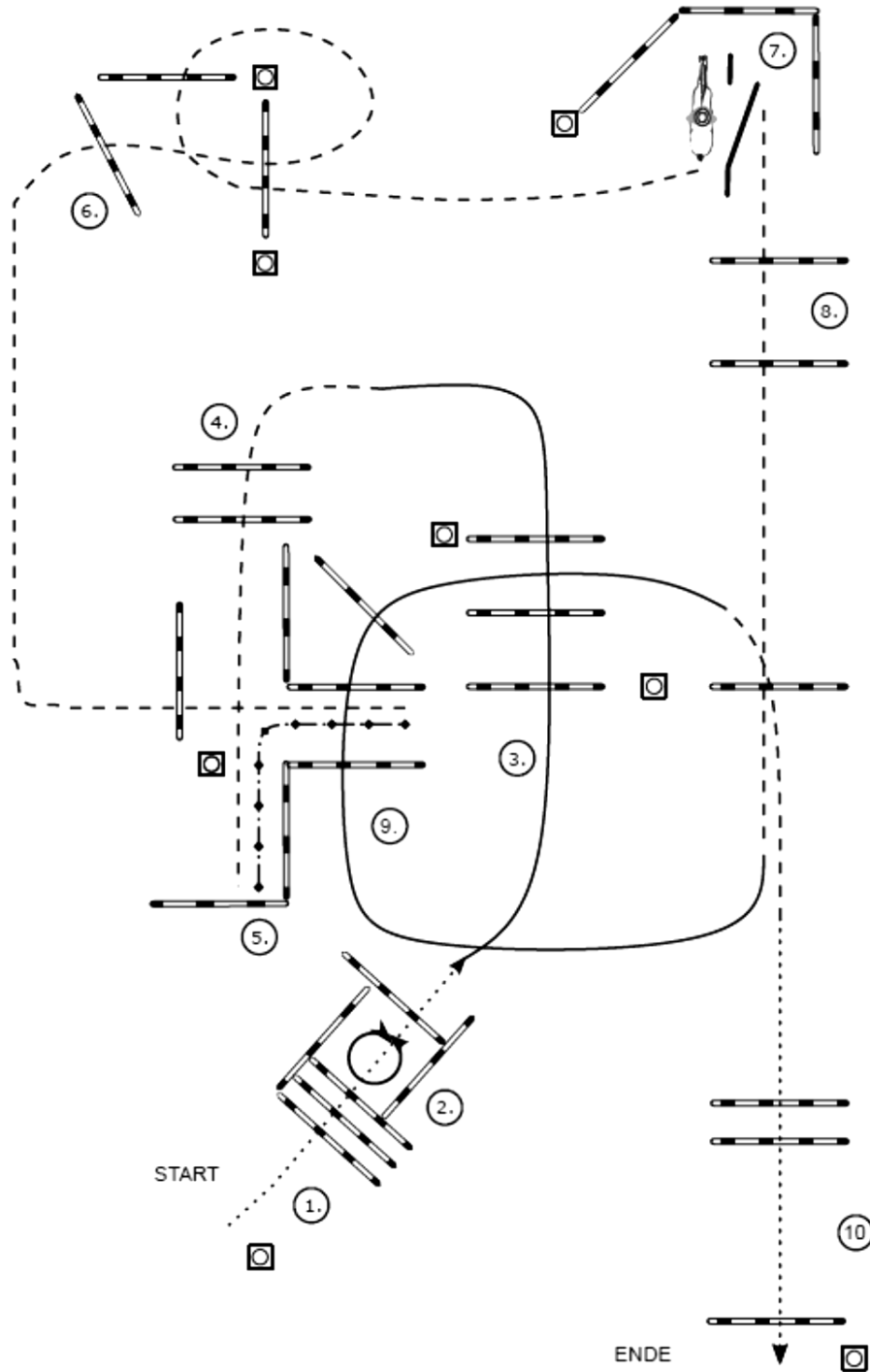

- (1) Walk over
- (2) 360° Turn (rechts oder links), Walk out
- (3) Lope over (Linksgalopp)
- (4) Jog over
- (5) Back up
- (6) Jog over
- (7) Tor
- (8) Jog over
- (9) Lope over (Rechtsgalopp), Jog over
- (10) Stop oder Übergang zum Walk, Walk over

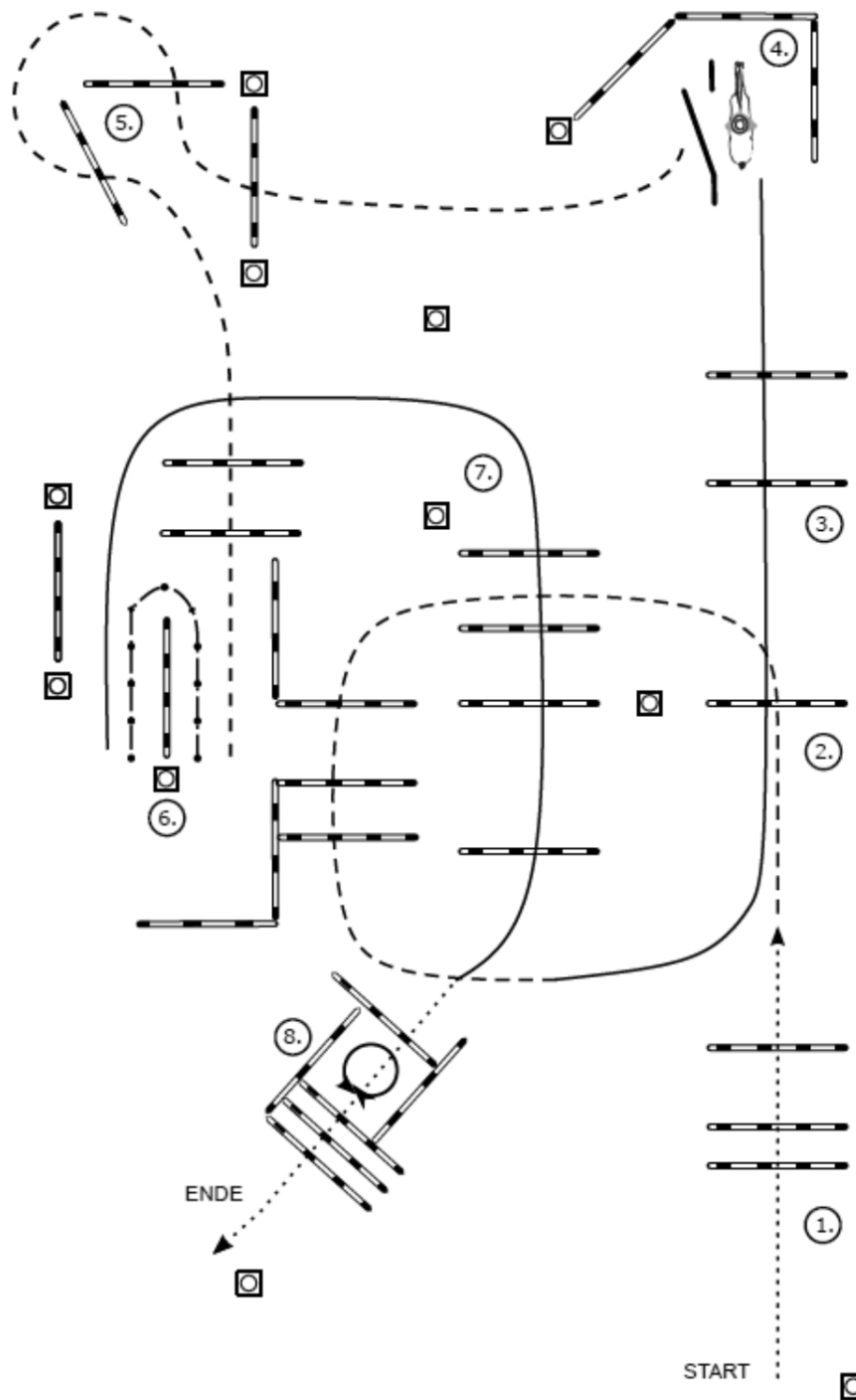

- (1) Walk over
- (2) Jog over
- (3) Lope over (Linksgalopp)
- (4) Tor
- (5) Jog over
- (6) Back up
- (7) Lope over (Rechtsgalopp)
- (8) Stop oder Übergang zum Walk, 360° Turn (rechts oder links), Walk over

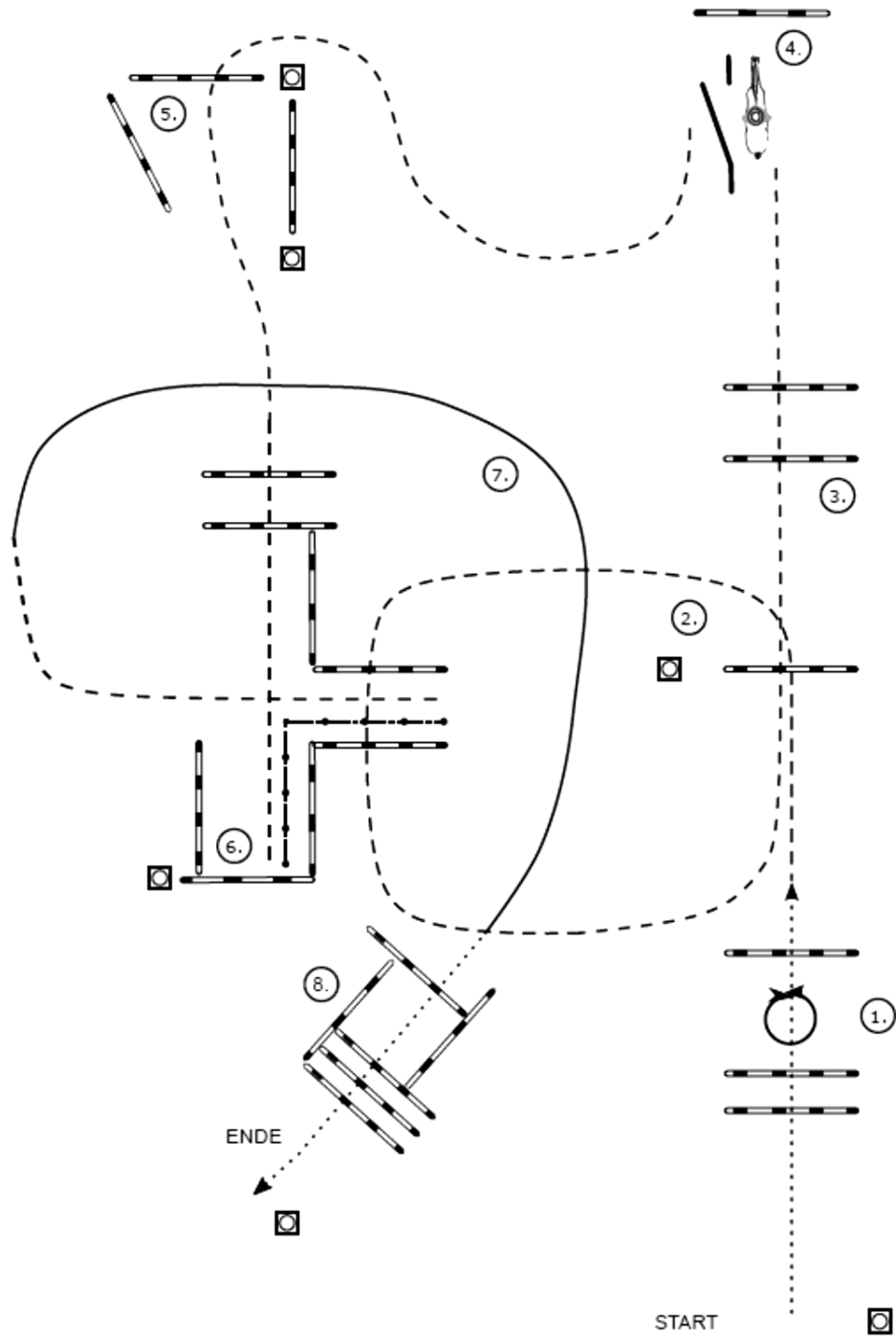

- (1) Walk over, Stop, 360° Turn (rechts oder links),  
Walk over
- (2) Jog over
- (3) Jog over
- (4) Tor
- (5) Jog over, Stop
- (6) Back up
- (7) Jog, Lope (Rechtsgalopp)
- (8) Stop oder Übergang zum Walk, Walk over

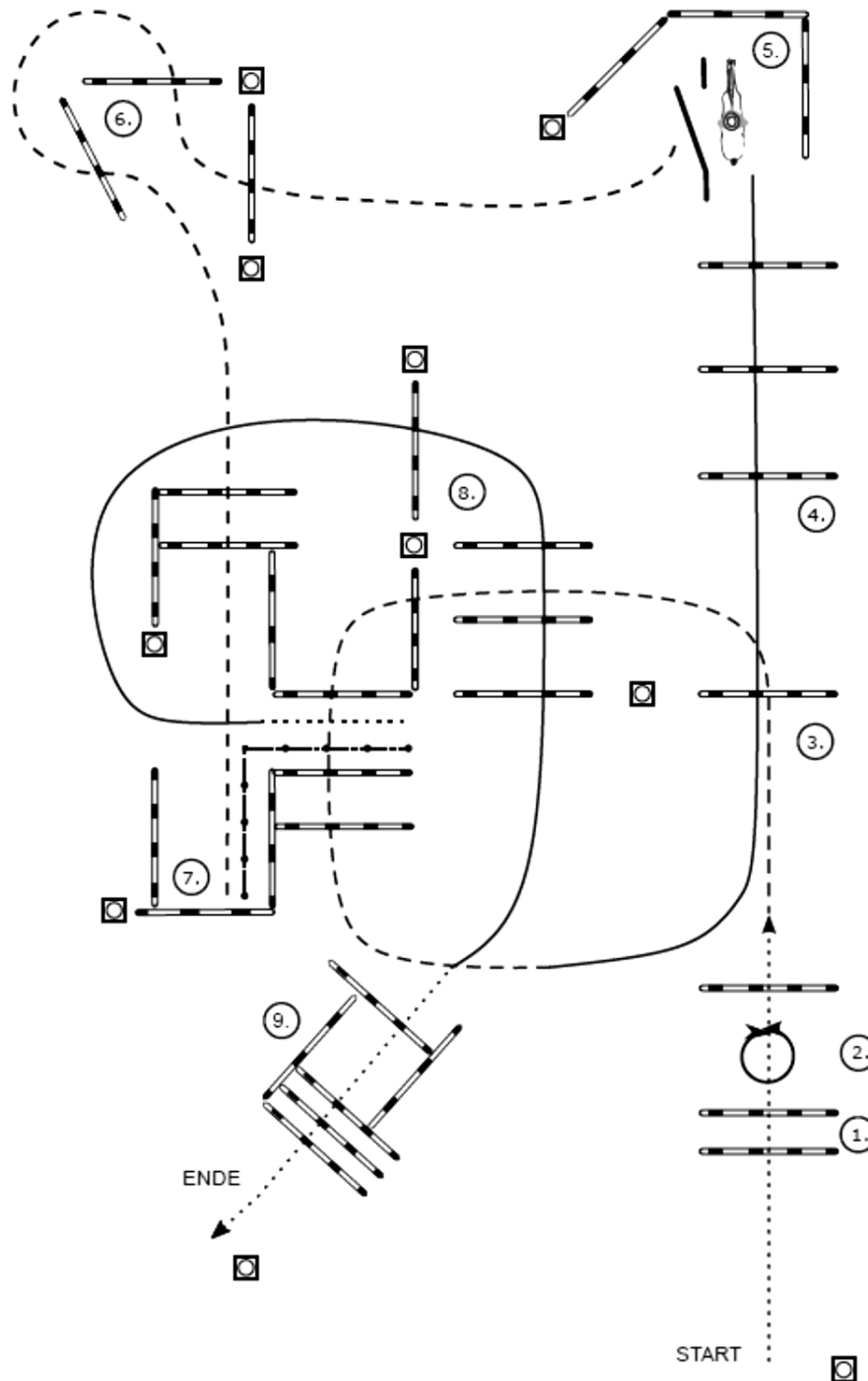

- (1) Walk over
- (2) 360° Turn (rechts oder links), Walk over
- (3) Jog over
- (4) Lope over (Linksgalopp)
- (5) Tor
- (6) Jog over
- (7) Back up
- (8) Walk, Lope over (Rechtsgalopp)
- (9) Stop oder Übergang zum Walk, Walk over

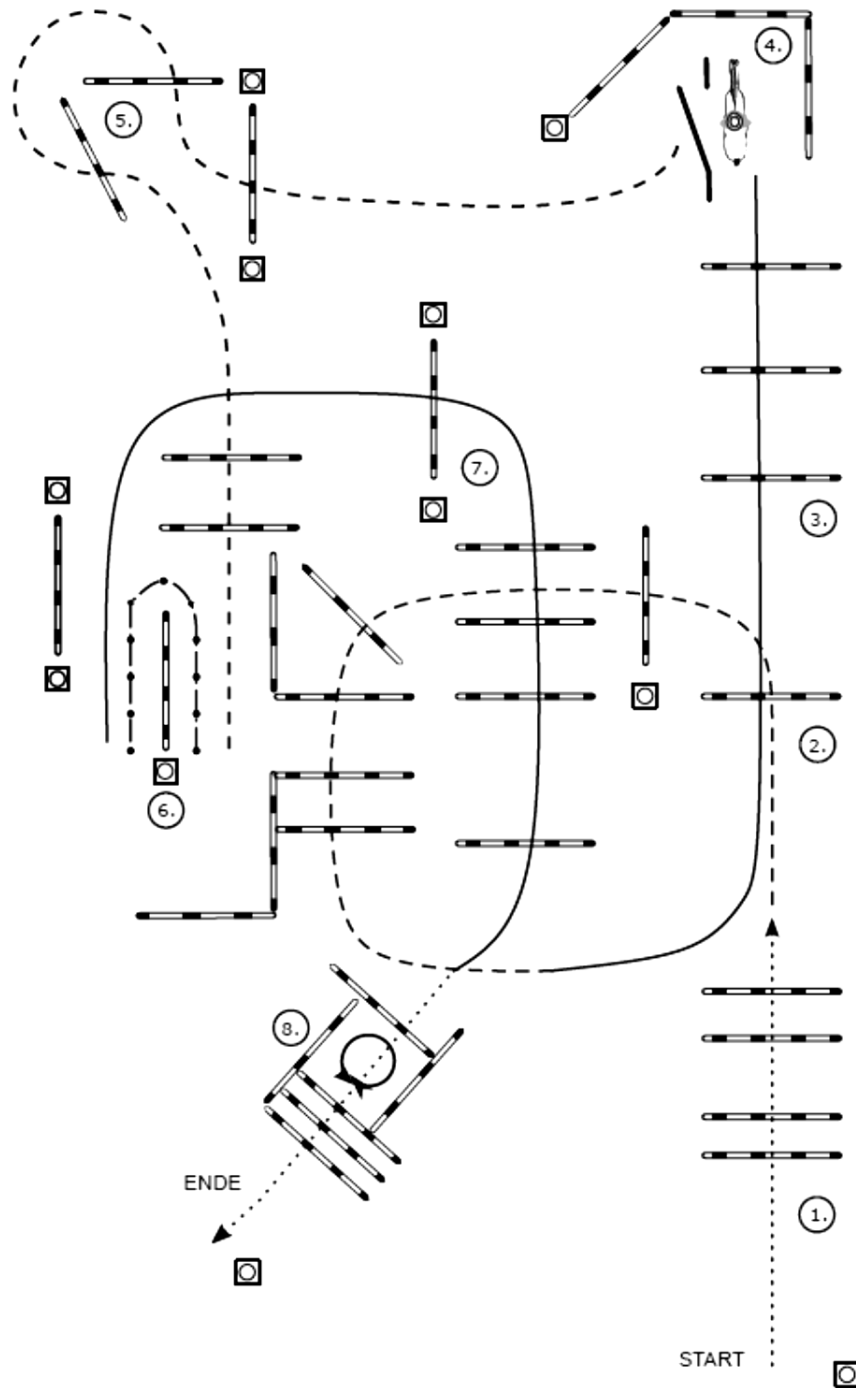

- (1) Walk over
- (2) Jog over
- (3) Lope over (Linksgalopp)
- (4) Tor
- (5) Jog over
- (6) Back up
- (7) Lope over (Rechtsgalopp)
- (8) Stop oder Übergang zum Walk, 360° Turn (rechts oder links), Walk over





design studio pietsch

Qualitätsprodukte für Pferd und Reiter



alex mundorff  
western riding & country lifestyle

Am Inn 2, 83131 Nussdorf am Inn  
Tel. 08034 - 7084222

Jungferde Trail Pattern 9 (5j.)

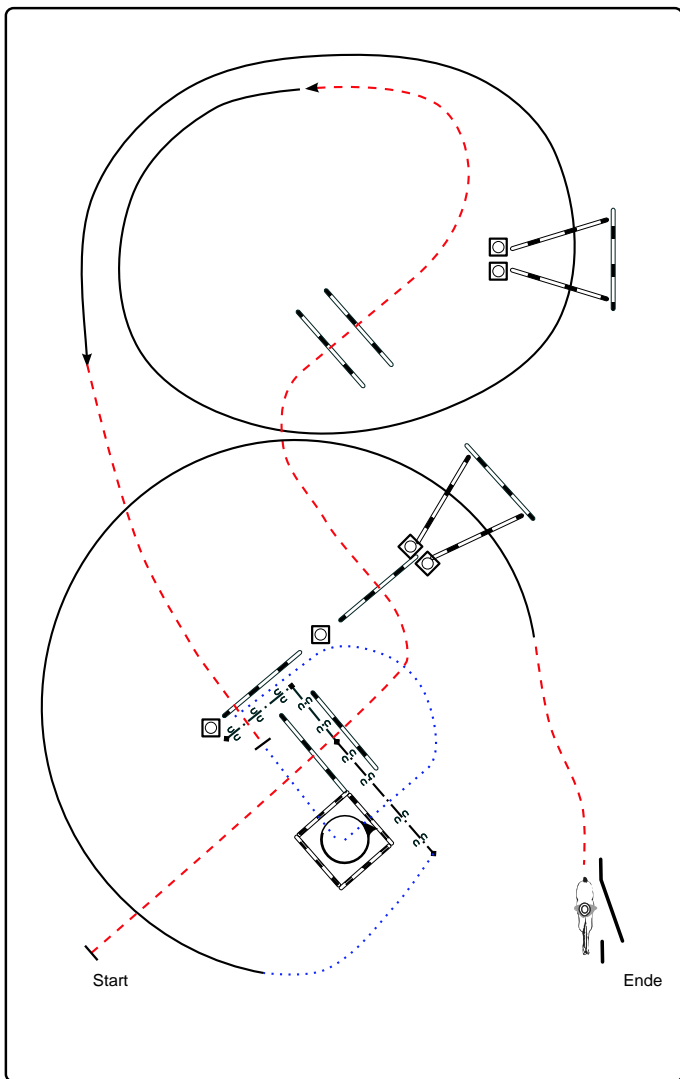

- 1) Trabstangen (1,00 m)
- 2) Linksgalopp Galoppstangen (Abstand mittig 2,00 m),  
Trabstange, Stop
- 3) Schritt in Box (Seitenlänge 2,00 m), 450° Turn (**links**), Schritt
- 4) Rückwärts L, nach **links** abwenden, Schritt
- 5) Rechtsgalopp Galoppstangen (Abstand mittig 2,00 m)
- 6) Trab, Seiltor (linke Hand)

- ⋯ Schritt
- - - Trab
- Galopp
- ← · ↻ · ↻ · ↻ · → Rückwärts

Jungferde Trail Pattern 8 (4j.)

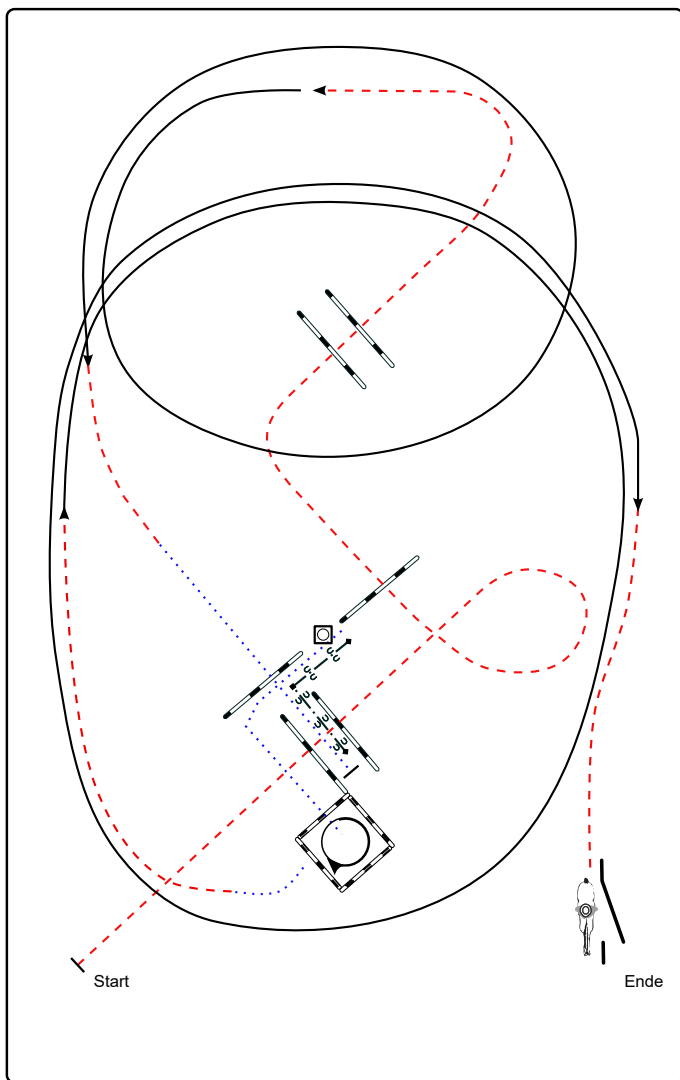

- 1) Trabstangen (1,00 m)
- 2) Linksgalopp, Trab
- 3) Schritt, Schrittstangen in Gasse, Rückwärts L
- 4) Schritt in Box (Seitenlänge 2,00 m), 450° Turn (**rechts**), Schritt
- 5) Trab, Rechtsgalopp
- 6) Trab, Seiltor (linke Hand)

- ⋯ Schritt
- - - Trab
- Galopp
- ← · ☉ · ☉ · ☉ · → Rückwärts

### Superhorse Pattern 3

(Empfohlen für Hallen oder Plätze ab 20x40m)

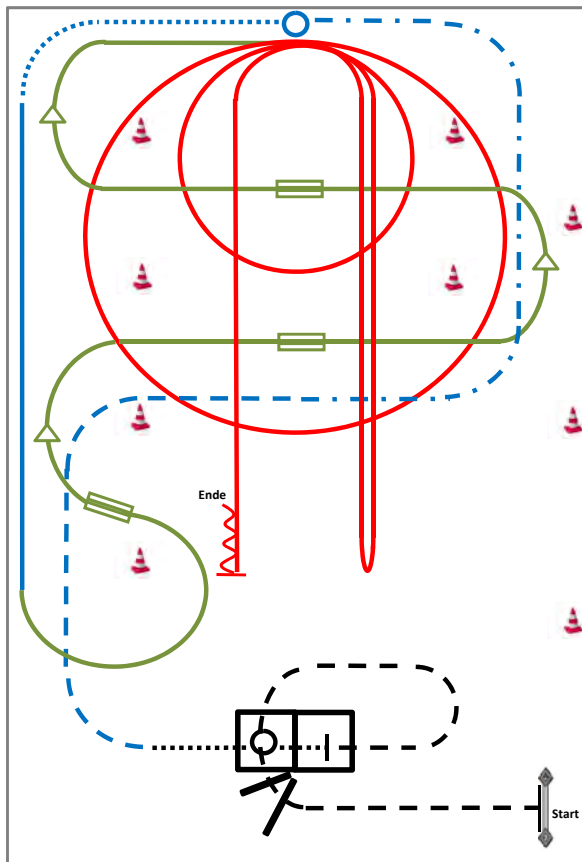

- 1) Seiltor über Stange (TH)
- 2) Jog over, Jog in, Stop (TH)
- 3) Walk in, 360° Turn either way, Walk out (TH)
- 4) Trot, Extended Trot, Stop (RR)
- 5) Turn 360° (each direction either way first) (RR)
- 6) Walk, Linksgalopp (RR)
- 7) Galoppwechsel auf der Linie (WR)
- 8) Galoppwechsel mit Seitenwechsel (WR)
- 9) Galoppwechsel mit Seitenwechsel (WR)
- 10) 2 Zirkel Galopp (**rechts**), 1. groß und schnell, **2. klein** und langsam (RN)
- 11) Rechtsgalopp, Run Down entlang der langen Seite, Sliding Stop mind. 6,00 m von der Bande entfernt hinter dem Mittelmarker, Rollback **links**, kein Verharren (RN)
- 12) Galopp (**links**) auf dem Zirkel, der nicht geschlossen wird, Run Down entlang der langen Seite, Sliding Stop mind. 6,00 m von der Bande entfernt hinter dem Mittelmarker, Rückwärtsrichten mind. 3,00 m, Verharren (RN)

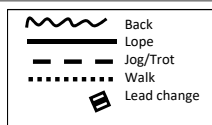

**Superhorse Pattern 7**

(Empfohlen für Hallen oder Plätze ab 25x50m)

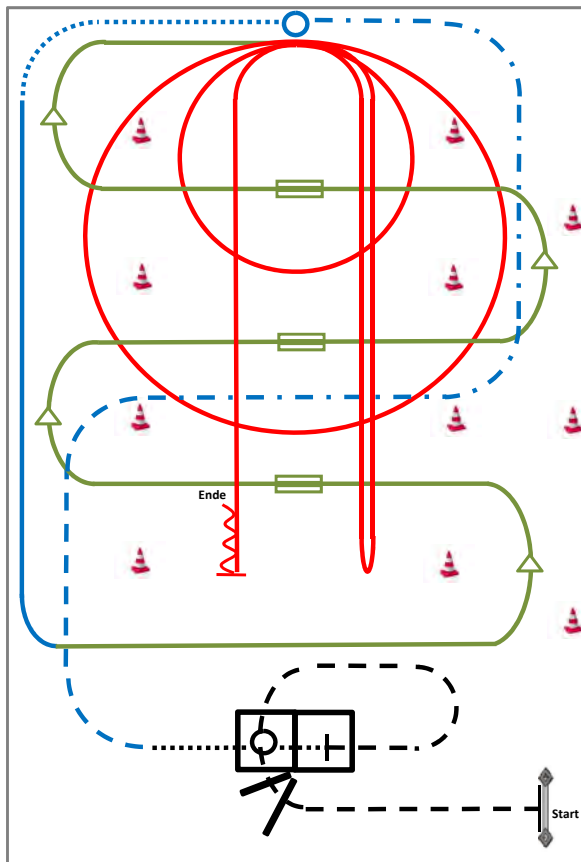

- 1) Seiltor über Stange (TH)
- 2) Jog over, Jog in, Stop (TH)
- 3) Walk in, 360° Turn either way, Walk out (TH)
- 4) Trot, Extended Trot, Stop (RR)
- 5) Turn 360° (each direction either way first) (RR)
- 6) Walk, Lope (RR)
- 7) Galoppwechsel mit Seitenwechsel (WR)
- 8) Galoppwechsel mit Seitenwechsel (WR)
- 9) Galoppwechsel mit Seitenwechsel (WR)
- 10) 2 Zirkel Galopp (**rechts**), 1. groß und schnell, **2. klein** und langsam (RN)
- 11) Rechtsgalopp, Run Down entlang der langen Seite, Sliding Stop mind. 6,00 m von der Bande entfernt hinter dem Mittelmarker, Rollback **links**, kein Verharren (RN)
- 12) Galopp (**links**) auf dem Zirkel, der nicht geschlossen wird, Run Down entlang der langen Seite, Sliding Stop mind. 6,00 m von der Bande entfernt hinter dem Mittelmarker, Rückwärtsrichten mind. 3,00 m, Verharren (RN)

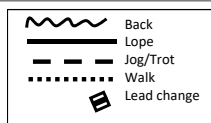

# FÜR SEIN TEMPERA- MENT

STAMPFEN WIR  
DIE OP-KOSTEN EIN.

Unsere Pferde-OP-Versicherung  
*premium plus*



Jetzt online  
abschließen  
und **5%**  
sparen!

Alle Leistungen auf einen Blick  
[www.uelzener.de](http://www.uelzener.de)

**Uelzener**   
VERSICHERUNGEN Mensch. Tier. Wir.

## Western Riding Pattern 8

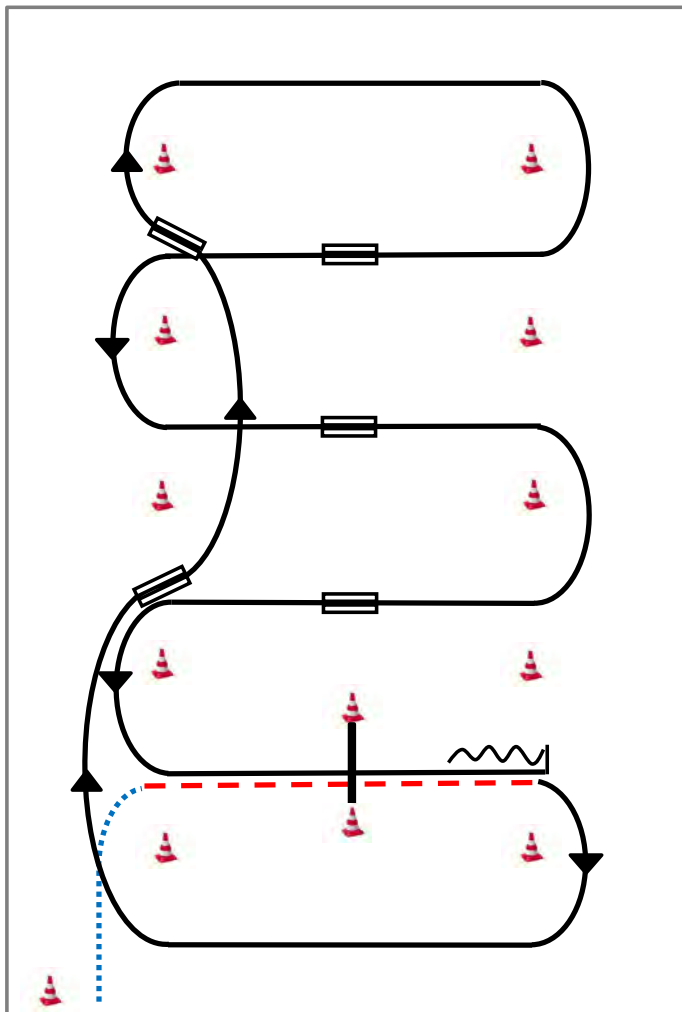

- 1) Schritt vom Start-Pylon, Übergang zum Trab zwischen den Markern, Trab über die Stange
- 2) Übergang zum Rechtsgalopp zwischen den Markern, Galopp an der kurzen Seite
- 3) 1. Galoppwechsel auf der Linie
- 4) 2. Galoppwechsel auf der Linie
- 5) 1. Galoppwechsel mit Seitenwechsel
- 6) 2. Galoppwechsel mit Seitenwechsel
- 7) 3. Galoppwechsel mit Seitenwechsel
- 8) Galopp über die Stange
- 9) Stop zwischen den Markern, Rückwärtsrichten

	Rückwärts
	Galopp
	Trab
	Schritt
	Wechselzone

Western Riding Pattern 10

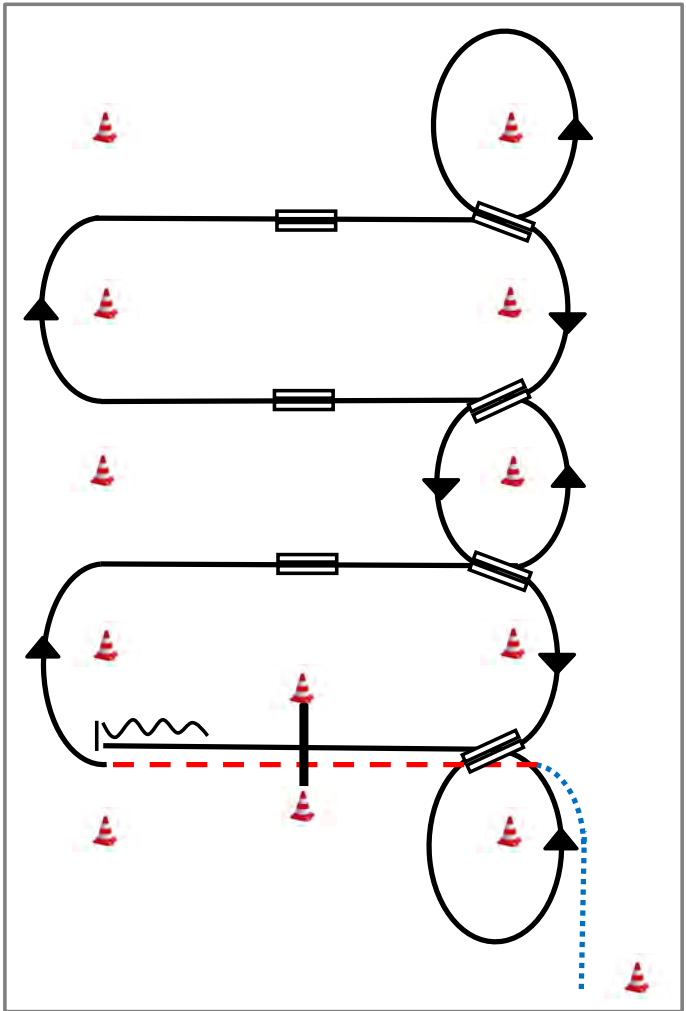

- 1) Schritt vom Start-Pylon, Übergang zum Trab zwischen den Markern, Trab über die Stange
- 2) Übergang zum Rechtsgalopp zwischen den Markern.
- 3) 1. Galoppwechsel mit Seitenwechsel
- 4) 2. Galoppwechsel mit Seitenwechsel
- 5) 3. Galoppwechsel mit Seitenwechsel
- 6) Volte, 1. Galoppwechsel auf der Linie
- 7) 2. Galoppwechsel auf der Linie
- 8) 3. Galoppwechsel auf der Linie
- 9) 4. Galoppwechsel auf der Linie, Volte
- 10) Galopp über die Stange
- 11) Stop zwischen den Markern, Rückwärtsrichten

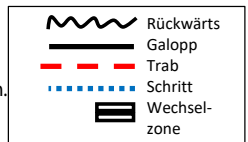



GALOPPADEE



Reitsport

*... immer einen  
Sprung voraus!*

Inh. Christine Schmidt · 84524 Neuötting · Bahnhofstraße 10 · Telefon +49 (0)8671/880995



**Bundesweiter Service und Verkauf  
für Heiß- und Kaltgetränkeautomaten**

Tel.: 05686 - 29 999 06 od. 0172 - 8620881

E-Mail: [info@carat-automaten.de](mailto:info@carat-automaten.de)

Internet: [www.carat-automaten.de](http://www.carat-automaten.de)

*Pattern*

*Montag, 18.04.2022*



### Ranch Riding Jungferde Pattern 1 (4j.)

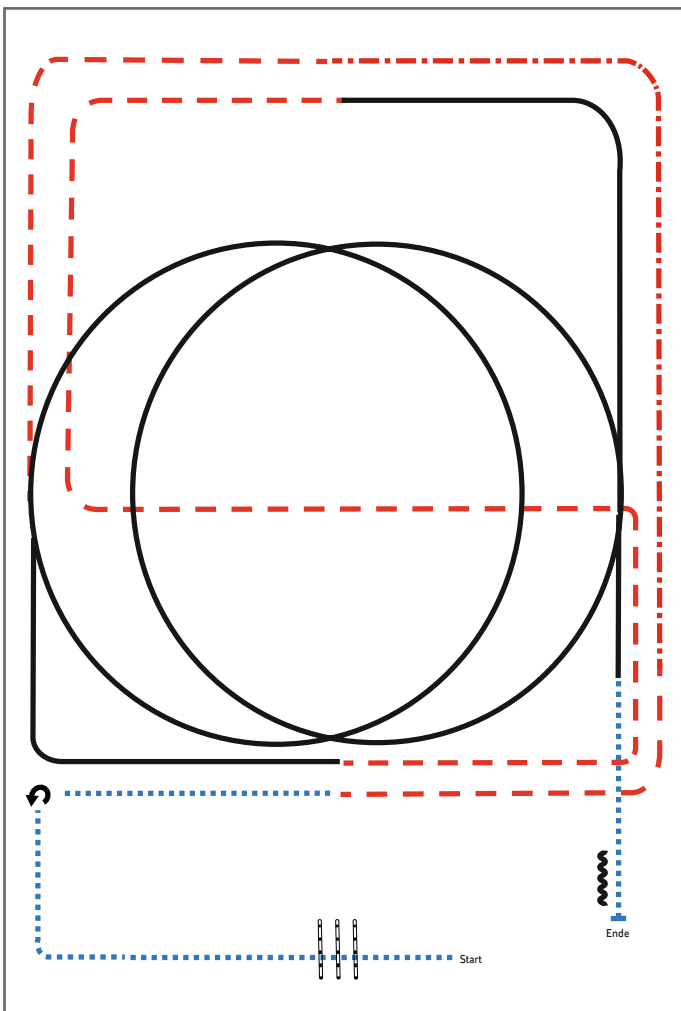

- 1) Walk, Walk over, Walk
- 2) Stop, Turn 270° left, Walk
- 3) Trot, extended Trot, Trot
- 4) Lope LL circle, Lope, Trot
- 5) Lope RL circle, Lope, Walk
- 6) Stop, Back up

Legende:	
Walk	
Trot	
Extended Trot	
Lope	
Extended Lope	
Back-up	



**Josephine Rudorf - Consulting for Women**

**Sponsoring für folgende Prüfungen:**

**LK 1/2A Western Horsemanship**

**Q LK 2/1 jun Trail**

**Q LK 2/1 Western Riding**

- 1. Platz gratis Beratung inkl. 75 € Beauty Gutschein**
- 2. Platz gratis Beratung inkl. 50 € Beauty Gutschein**
- 3. Platz gratis Beratung inkl. 25 € Beauty Gutschein**



**[www.consultingforwomen.com](http://www.consultingforwomen.com)**

Ranch Riding Jungferde Pattern 2 (5j.)

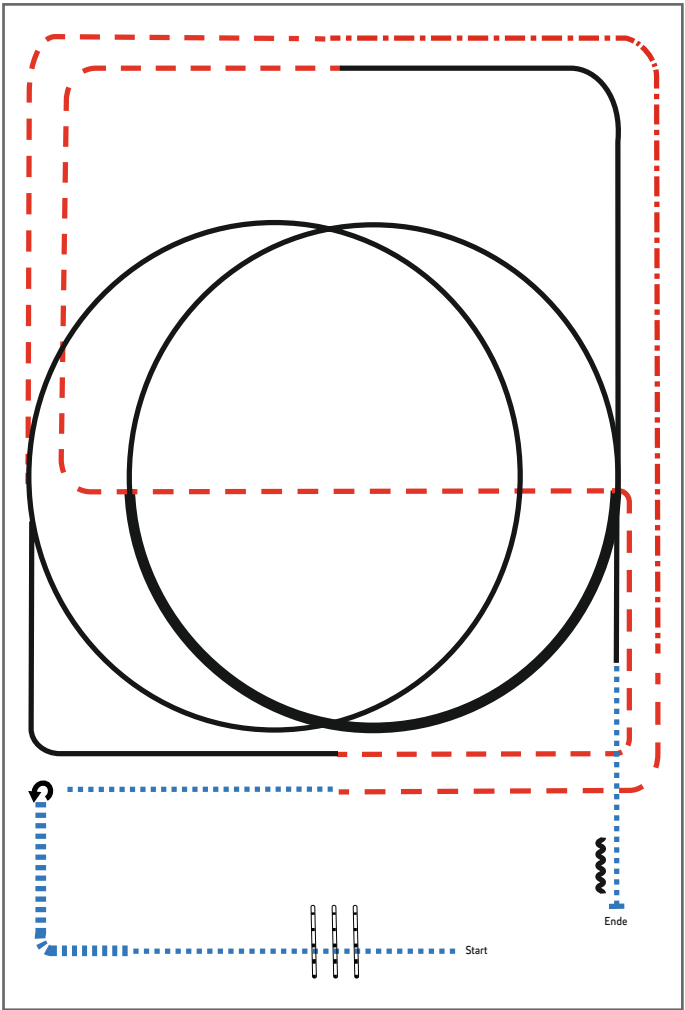

- 1) Walk, Walk over, extended Walk
- 2) Stop, Turn 270° left, Walk
- 3) Trot, extended Trot, Trot
- 4) Lope LL circle, Lope, Trot
- 5) Lope RL, 1/2 circle extended Lope, 1/2 circle Lope, Lope
- 6) Walk, Stop, Back up

Legende:	
Walk	
Trot	
Extended Trot	
Lope	
Extended Lope	
Back-up	

# 30 Jahre GERMAN OPEN

DEUTSCHE MEISTERSCHAFT  
WESTERNREITEN  
ERWACHSENE  
JUGEND  
MANNSCHAFT  
REINING (FN)

€ 150.000

EWU SPORT AWARD  
HIGH PRIZE DISZIPLIN  
SUPERHORSE  
GOCON

09.-18.09

KREUTH

ERSTE WESTERNREITER UNION  
DEUTSCHLAND e.V.

ERSTE  
WESTERNREITER  
UNION  
PFERDESPORTVERBAND WESTERNREITEN

**ewu**  
Erste Westernreiter Union  
Deutschland e.V.



# Pattern Ranch Riding #15 – Qjun. LK 1/2 LK 3

Arenagröße:  
Mind. 20 x 40 m

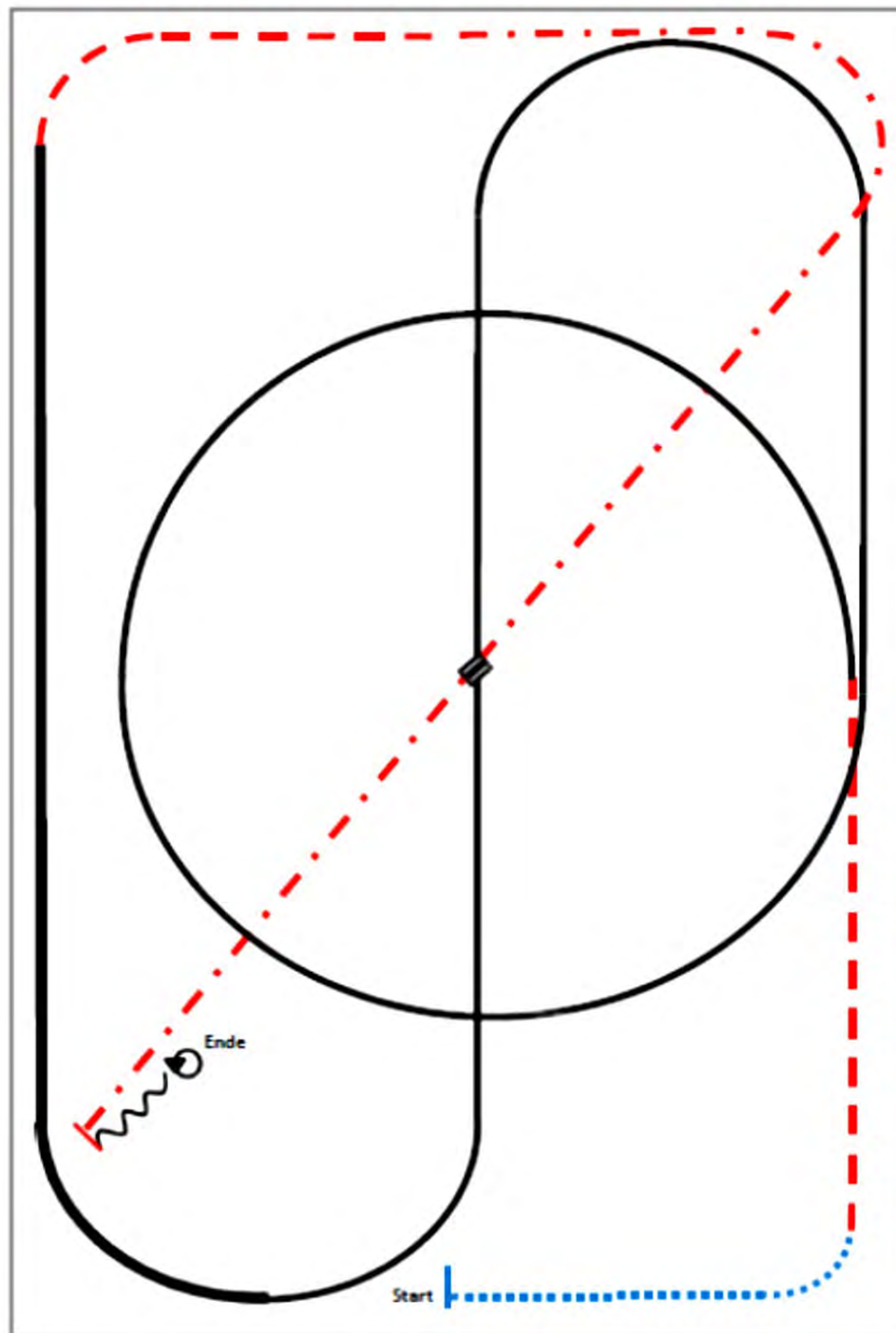

- (1) Walk
- (2) Trot
- (3) Zirkel Linksgalopp, Lope
- (4) Galoppwechsel in der Mitte der Arena  
(fliegend oder einfach)
- (5) Rechtsgalopp
- (6) Extended Lope
- (7) Trot
- (8) Extended Trot
- (9) Stop, Back up
- (10) 360° Turns (beide Richtungen)

Arenagröße: mind. 20 x 40 m

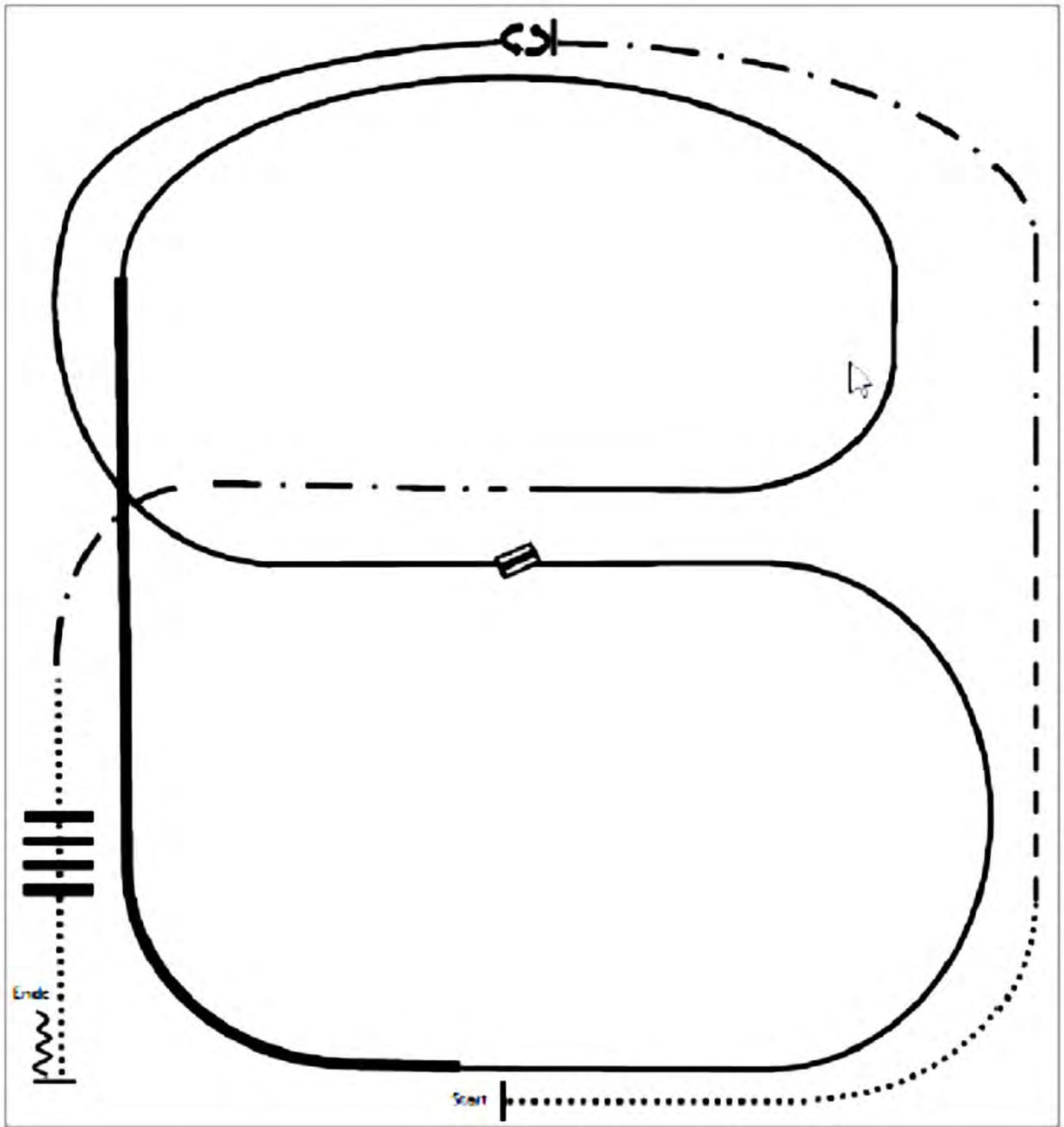







- (1) Walk
- (2) Trot
- (3) Extended Trot, Stop
- (4) 360° Turn links
- (5) Linksgalopp
- (6) Galoppwechsel (fliegend oder einfach)
- (7) Rechtsgalopp
- (8) Extended Lope rechts
- (9) Rechtsgalopp
- (10) Extended Trot
- (11) Walk over
- (12) Stop, Back up

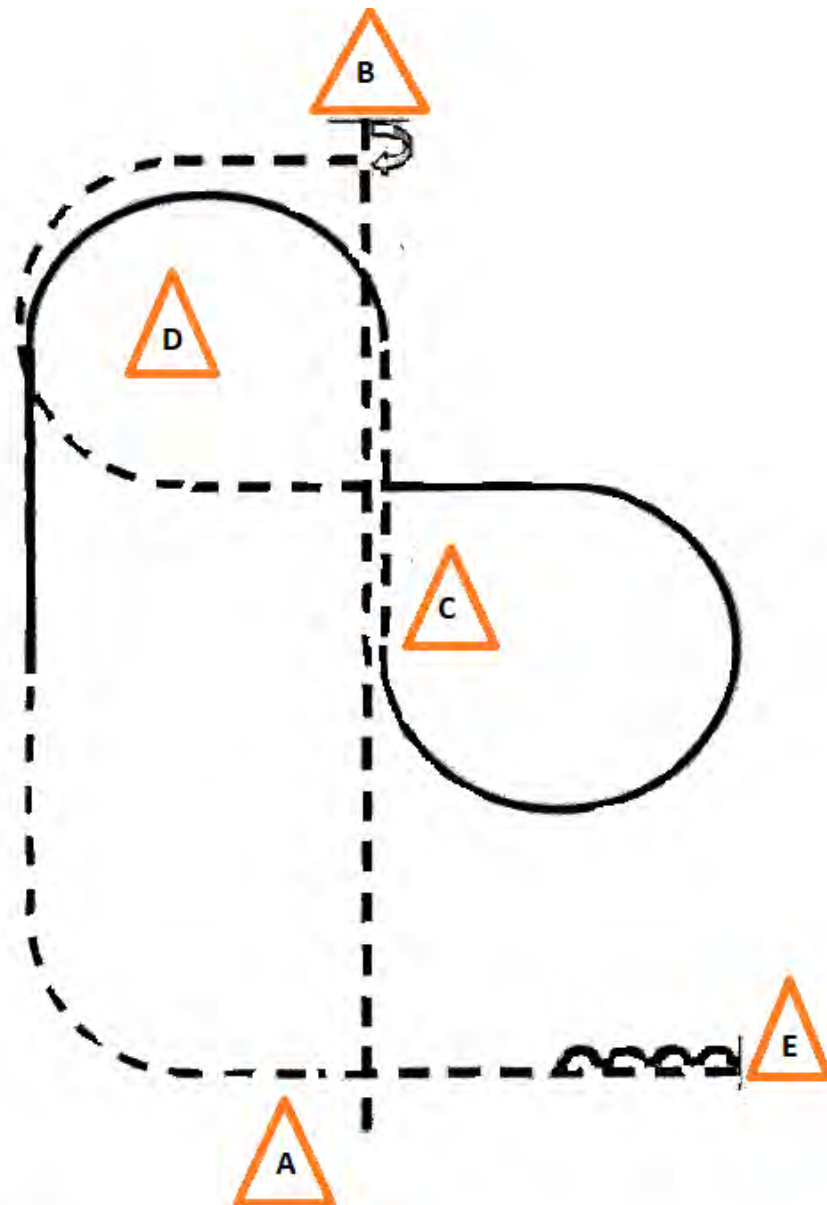



LK 3 Western Horsemanship



	Back Up
	Walk
	Jog
	Lope
	Wechsel

1. Jog von A nach B aus dem Stand, Stop,
2. 270° HHW rechts
3. Jog, Lope rechts, ÜG Jog,
4. Lope links
5. ÜG Trab, Stop, Back up

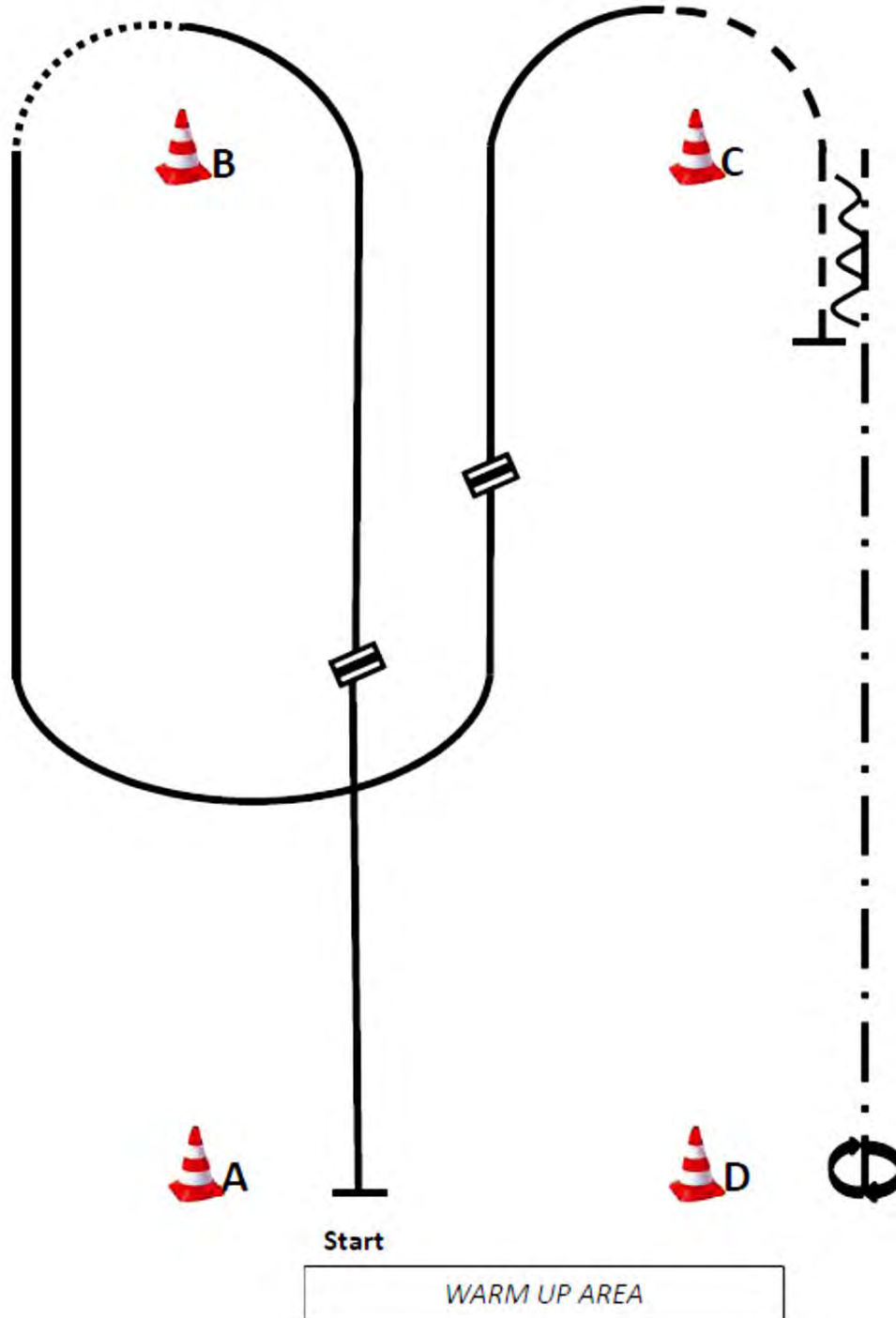

- (1) Start bei A, Linksgalopp,
  - (2) Galoppwechsel (fliegend oder einfach),
  - (3) Rechtsgalopp
  - (4) Walk, Rechtsgalopp,
  - (5) Galoppwechsel (fliegend oder einfach),
  - (6) Linksgalopp
  - (7) Jog bis hinter C
  - (8) Stop, Back up bis C
  - (9) Extended Trot bis D
  - (10) 360° Turn (rechts oder links)
- Im Walk in den Warm-Up-Bereich

# Pferd und Reiter 2022

Kompetenz für Ihr Tier



[www.kerbl.de](http://www.kerbl.de)

 **KERBL**



Jungpferde Basis Pattern 5 (4j.)

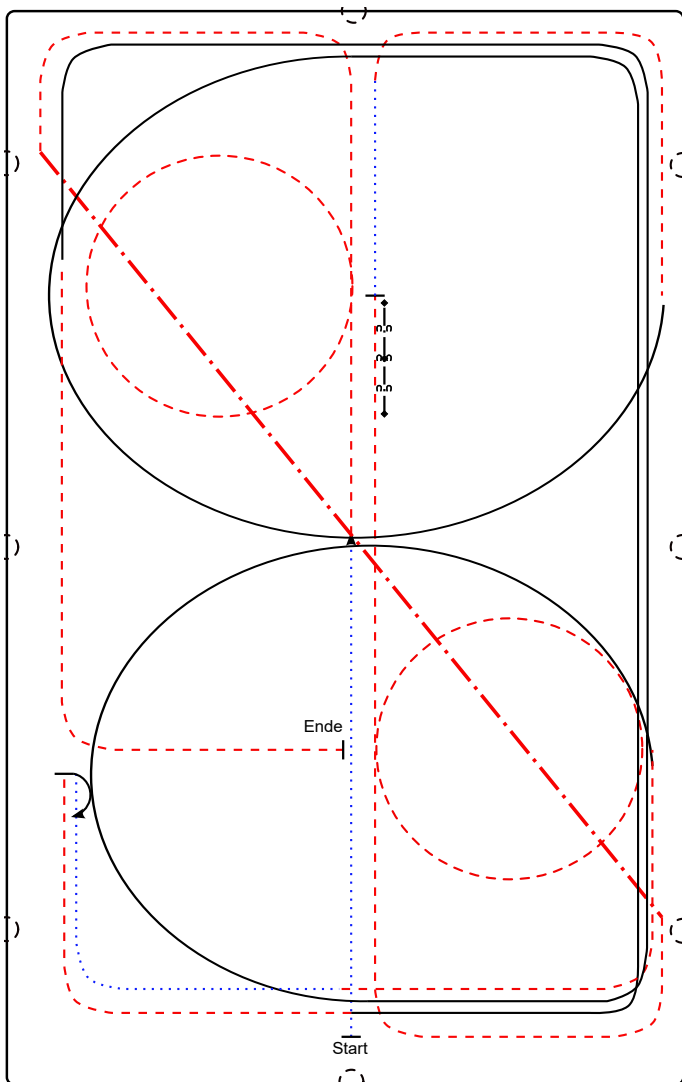

- 1) Schritt durch die Länge der Bahn, Trab bei X, Volte (**links**), ganze Bahn
- 2) Verstärkter Trab auf der Diagonalen, Trab durch die Länge der Bahn, Volte (**rechts**), weiter durch die Länge der Bahn
- 3) Stop, Rückwärts (mind. 2 Pferdelängen), Schritt, Trab ganze Bahn
- 4) Rechtsgalopp 3/4 Zirkel, ganze Bahn, Trab
- 5) Stop, 180° HHW (**rechts**), Schritt, Trab, ganze Bahn
- 6) Linksgalopp 3/4 Zirkel, ganze Bahn, Trab, Stop auf Höhe der Mittellinie

..... Schritt  
- - - - - Trab  
————— Galopp  
- . - . - . Rückwärts

Jungpferde Basis Pattern 6 (5j.)

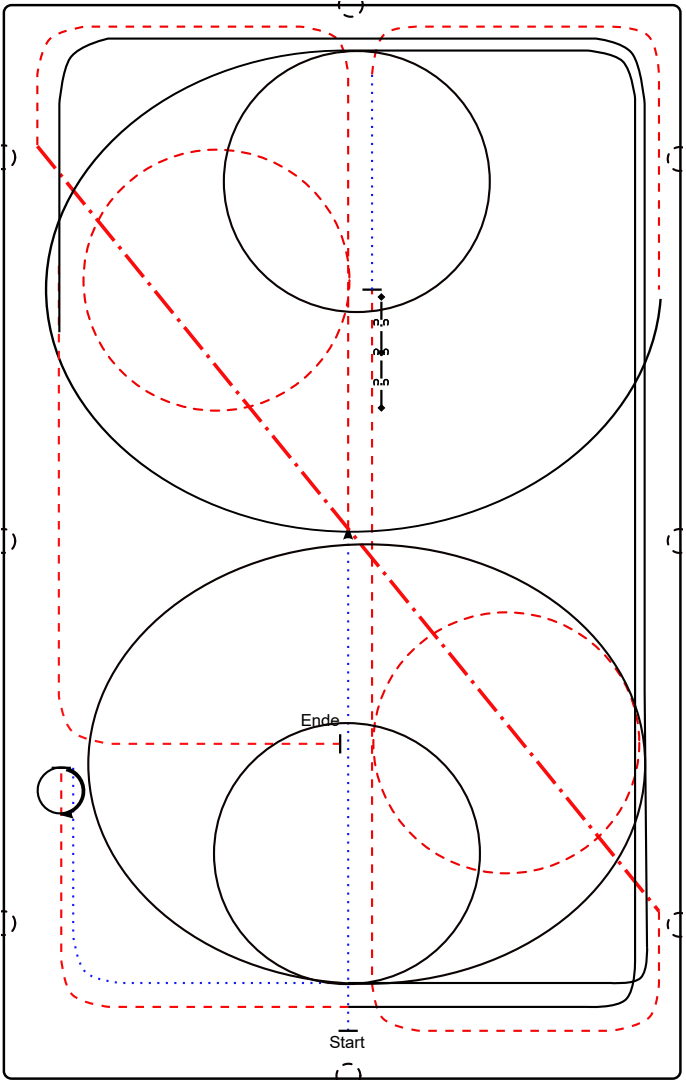

- 1) Schritt durch die Länge der Bahn, Trab bei X, Volte (**links**), ganze Bahn
  - 2) Verstärkter Trab auf der Diagonalen, Trab durch die Länge der Bahn, Volte (**rechts**), weiter durch die Länge der Bahn
  - 3) Stop, Rückwärts (mind. 2 Pferdelängen), Schritt, Trab ganze Bahn
  - 4) Rechtsgalopp 3/4 Zirkel, 1 Volte, ganze Bahn, Trab
  - 5) Stop, 540° HHW (**rechts**), Schritt
  - 6) Linksgalopp 1 Zirkel, 1 Volte, ganze Bahn, Trab, Stop auf Höhe der Mittellinie
- |                       |
|-----------------------|
| ..... Schritt         |
| - - - - - Trab        |
| ———— Galopp           |
| - · - · - · Rückwärts |

Youngstars Challenge Pattern 1 (6j.)

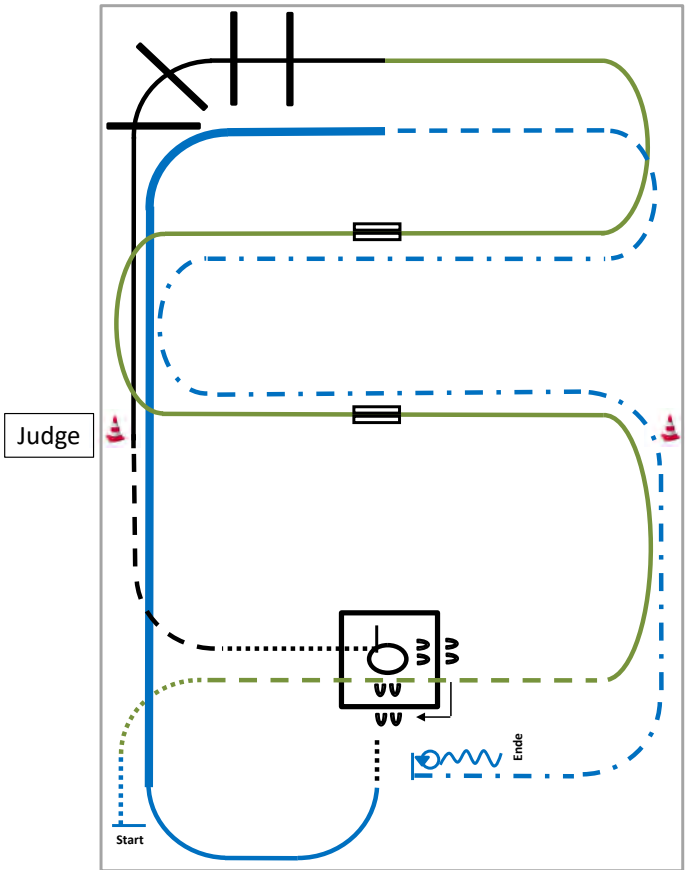

- 1) Walk, Jog, Jog over (WR)
- 2) Linksgalopp, 1. Galoppwechsel mit Seitenwechsel (WR)
- 3) 2. Galoppwechsel mit Seitenwechsel (WR)
- 4) Lope over (TH)
- 5) Jog, Walk, Box 360° (re. oder li.) (TH)
- 6) Sidepass rechts, Walk (TH)
- 7) Lope (rechts), Extended Lope entlang der langen Seite bis zur Mitte der kurzen Seite (RR)
- 8) Trot, Extended Trot bis Mitte der kurzen Seite (RR)
- 9) Stop, Turn 360° (each direction either way first), Back up (RR)

Verharren, um das Ende der Prüfung anzuzeigen.

## Reining Pattern 8

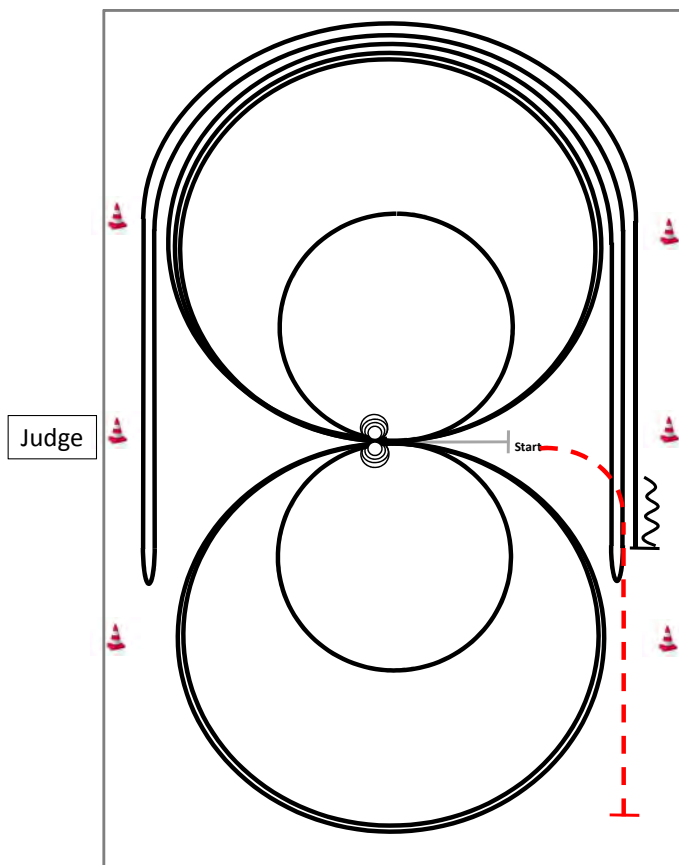

Im Trab zur Mitte der Bahn.

Beginn der Aufgabe aus dem Schritt oder aus dem Stand.



- 1) 4 Spins **links**, Verharren
- 2) 4 Spins **rechts**, Verharren
- 3) 3 Zirkel Galopp (**rechts**), 1. groß und schnell, **2. klein** und langsam, 3. groß und schnell, Galoppwechsel bei X
- 4) 3 Zirkel Galopp (**links**), 1. groß und schnell, **2. klein** und langsam, 3. groß und schnell, Galoppwechsel bei X
- 5) Galopp (**rechts**) auf dem Zirkel, der nicht geschlossen wird, Run Down entlang der langen Seite, Sliding Stop mind. 6,00 m von der Bande entfernt hinter dem **Mittelmarker**, Rollback **links**, kein Verharren
- 6) Galopp (**links**) auf dem Zirkel, der nicht geschlossen wird, Run Down entlang der langen Seite, Sliding Stop mind. 6,00 m von der Bande entfernt hinter dem **Mittelmarker**, Rollback **rechts**, kein Verharren
- 7) Galopp (**rechts**) auf dem Zirkel, der nicht geschlossen wird, Run Down entlang der langen Seite, Sliding Stop mind. 6,00 m von der Bande entfernt hinter dem **Mittelmarker**, Rückwärtsrichten mind. 3,00 m, Verharren



Der Reiter muss das Kopfstück zur Gebisskontrolle vor dem Richter abnehmen.

**Achtung - Hinweis:**

die Richterin hat sich für stichprobenartige Kontrollen der Gebisse, der Ausrüstung und des Zustands des Pferdes entschieden (Random Bit Check).

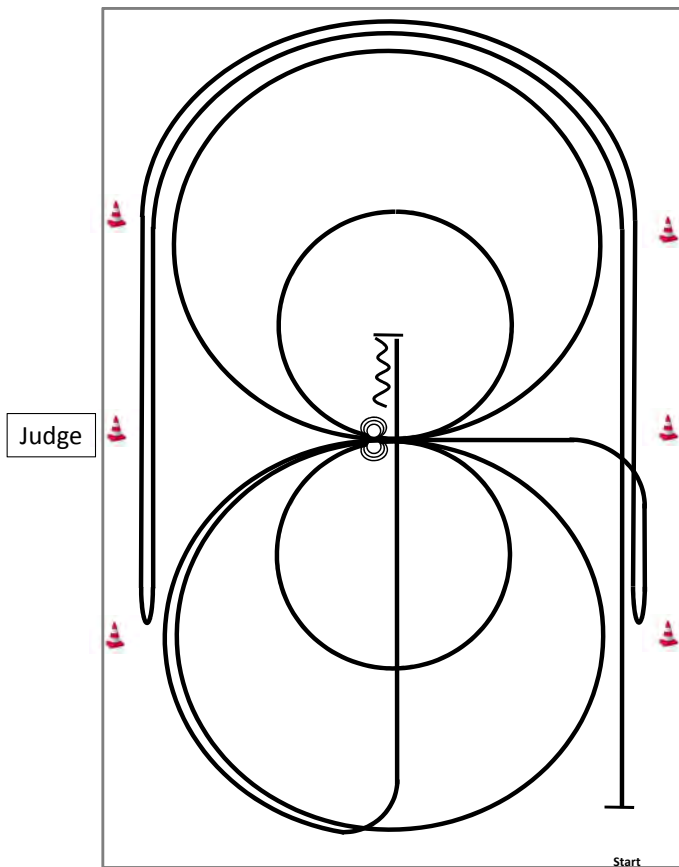
## Reining Pattern 15 (nur für LK 4)



- |   |           |
|---|-----------|
|  | Rückwärts |
|  | Galopp    |
|  | Trab      |
- 1) Galopp mind. 6,00 m von der Bande entfernt, (**links**) auf dem Zirkel, der nicht geschlossen wird, Run Down entlang der langen Seite, Stop mind. 6,00 m von der Bande entfernt hinter dem **Mittelmarker**, Rollback **rechts**, kein Verharren
  - 2) Galopp, (**rechts**) auf dem Zirkel, der nicht geschlossen wird, Run Down entlang der langen Seite, Stop mind. 6,00 m von der Bande entfernt hinter dem **Mittelmarker**, Rollback **links**, kein Verharren, Galopp zu X
  - 3) 2 Zirkel Galopp (**links**), 1. groß und schnell, **2. klein** und langsam, Stop bei X
  - 4) 3 Spins **links**, Verharren
  - 5) 2 Zirkel Galopp (**rechts**), 1. groß und schnell, **2. klein** und langsam, Stop bei X
  - 6) 3 Spins **rechts**, Verharren
  - 7) Galopp (**links**) auf dem Zirkel, der nicht geschlossen wird, Run Down auf der Mittellinie, Stop hinter dem **Mittelmarker**
  - 8) Rückwärtsrichten mind. 3,00 m, Verharren

Der Reiter muss das Kopfstück zur Gebisskontrolle vor dem Richter abnehmen.

**Achtung - Hinweis:**

die RichterIn hat sich für stichprobenartige Kontrollen der Gebisse, der Ausrüstung und des Zustands des Pferdes entschieden (Random Bit Check).

d.h.: Der Starter/die Starterin nimmt nach Beendigung des Rittes Blickkontakt zur RichterIn auf. Winkt die RichterIn ab, verläßt der Reiter/die Reiterin im Trab die Halle.

Steht die RichterIn auf, reitet der Reiter/die Reiterin zur RichterIn zur Kontrolle.

Anschließend die Halle verlassen.



## Reining Pattern 1

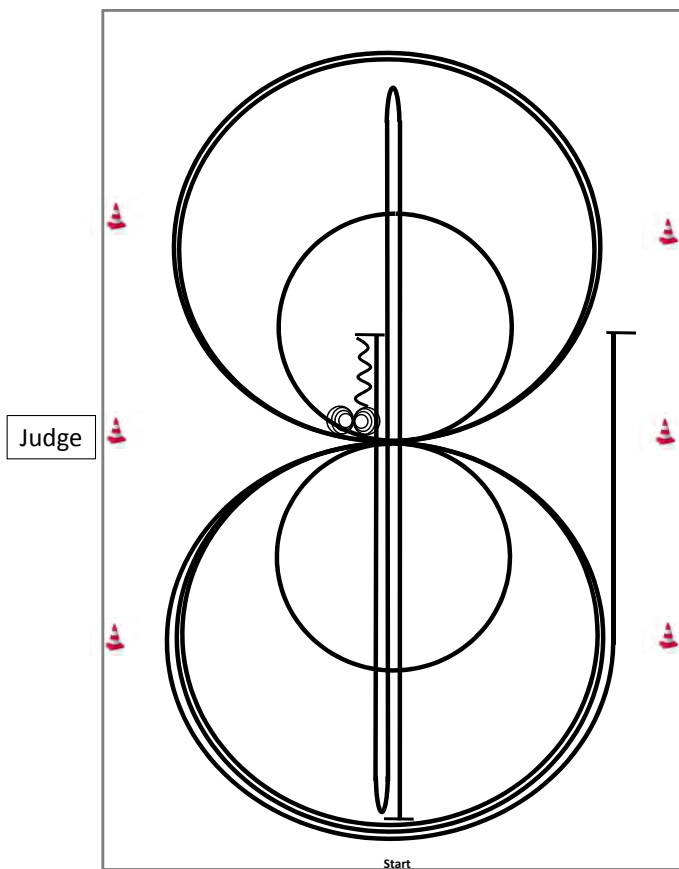

- 1) Run Down auf der Mittellinie, Sliding Stop hinter dem **Endmarker**, Rollback **links**, kein Verharren
- 2) Run Down auf der Mittellinie, Sliding Stop hinter dem **Endmarker**, Rollback **rechts**, kein Verharren
- 3) Run Down auf der Mittellinie, Sliding Stop hinter dem **Mittelmarker**, Rückwärtsrichten bis zur Mitte der Bahn oder mind. 3,00 m, Verharren
- 4) 4 Spins **rechts**, Verharren
- 5) 4¼ Spins **links**, Verharren
- 6) 3 Zirkel Galopp (**links**), 1. groß und schnell, **2. klein** und langsam, 3. groß und schnell, Galoppwechsel bei X
- 7) 3 Zirkel Galopp (**rechts**), 1. groß und schnell, **2. klein** und langsam, 3. groß und schnell, Galoppwechsel bei X
- 8) Galopp (**links**) auf dem Zirkel, der nicht geschlossen wird, Run Down entlang der langen Seite, Sliding Stop mind. 6,00 m von der Bande entfernt hinter dem **Mittelmarker**, Verharren

	Rückwärts
	Galopp
	Trab

Der Reiter muss das Kopfstück zur Gebisskontrolle vor dem Richter abnehmen.

### Achtung - Hinweis:

die Richterin hat sich für stichprobenartige Kontrollen der Gebisse, der Ausrüstung und des Zustands des Pferdes entschieden (Random Bit Check).



design studio pietsch



**Wir designen für Euch  
einmalige und ausgefallene Western Show Outfits  
mit 3-D Effekten, Airbrushtechnik und in Lederoptik.**

Follow us:



**Wir sponsern 10 x 50,- Euro  
in den Pleasureklassen!**

[www.designstudio-pietsch.de](http://www.designstudio-pietsch.de)



**Teilnehmerliste EWU A/Q-C-Turnier Niedertaufkirchen - Sherwoodranch 2022**

Start Nr.	Reiter	LK	LV	Pferd	Rasse
1	Katharina Vogel	LK 4A	BAY	RH Stormkitty Solano	QH
2	Lisa Prager	LK 4A	BAY	SH Texchex Leo	QH
3	Nicola Dorner	LK 3A	BAY	GK Crown King	QH
4	Nadine Hartmann	LK 1A	BAY	TALISMANIC ROOSTER	QH
5	Tamara Fuchs	LK 4A	BAY	Prides Diamond Peggy	QArb
6	Josephine Rudorf	LK 3A	BAY	The Candy Factory	QH
7	Susanne Drasch	LK 3A	BAY	Who Is Berts Boo	QH
8	Patrick Vesic	LK 1A	BAY	Spooks Hasty Snail	PH
9	Natalie Eibeler-Gruber	LK 1A	BAY	Lil Bubble Gun	QH
10	Kathrin Gastorfer	LK 1A	BAY	Dynadark Hot Lover	QH
11	Ramona Brandl	LK 1A	BAY	JHQ I Am A Jonny Boy	QH
12	Kathrin Mühlberger	LK 3A	BAY	Solano Doc Freckles	QH
13	Sophia Hagendorn	LK 3B	BAY	KH Miss Tinselgun	QH
14	Ramona Brandl	LK 1A	BAY	Solano Doc Freckles	QH
15	Laura Unholzer	LK 3A	BAY	Pecos Chex	QH
16	Selina Schäfer	LK 3B	BAY	UT Coconut Kiss	APP
17	Christina Danninger	LK 2A	BAY	Smart Little Lilith	APP
18	Maxi Steininger	LK 4A	BAY	Whiztopep	QH
19	Andrea Roszmaier	LK 3A	BAY	Kaliz Golden King Adam	QH
20	Katrin Fellner	LK 3A	BAY	CS Miss Hollywood	APP
21	Rebecca Werth	LK 4A	BAY	Little Blue Eye	PHM
22	Sabrina Kastner	LK 4A	BAY	Whiztopep	QH
23	Stefanie Serediuk	LK 1A	BAY	Turn the Blonde	QH
24	Nadine Fuchs	LK 1A	BAY	SQ Blue Impulse	QH
25	Anja Fuchs	LK 5A		SQ Blue Impulse	QH
26	Elisabeth Holzer	LK 1B	BAY	Ima Bay Cocktail	QH
27	Anna Klessinger	LK 4B	BAY	Blue Louis McCue	PH
28	Viviana Passariello	LK 3B	BAY	Skips Lucky Badger	QH
29	Katharina Weigl	LK 1A	BAY	UT Coconut Kiss	APP
30	Aylin Gericke	LK 4B	BAY	Miss Funny Wunny	EHAL
31	Selma Gericke-Gedik	LK 3A	BAY	Miss Funny Wunny	EHAL
32	Maya Wagner	LK 5A	BAY	Nurini	EHAL
33	Marina Magerl	LK 4A	BAY	Sad Dafina	VA
34	Lydia Stoll	LK 4A	BAY	LA Kashajhar Ibn Kairo	VA
35	Catharina Falch	LK 2A	BAY	Docs Jane To Cash	QH
36	Angelina Gummingier	LK 5A		SR Tivio DOC Domino	QP
37	Sabrina Haunreiter	LK 3A	BAY	Sullivan	IC
38	Elisa Clement	LK 1B	BAY	Infinity Whiz	QH
39	Carolina Clement	LK 1A	BAY	Dragonicki	QH
40	Monika Glatz	LK 4A	BAY	TC Holly Stuff	QH
41	Corinna Mayer	LK 4A	BAY	Django	Son.P
42	Lisa Schramke	LK 2B	BAY	Beautiful Night Star	QH
43	Dagmar Dietl	LK 1A	BAY	Mr Good Hotrod	QH
44	Christine Blasi	LK 1A	BAY	BMS Chilly Special	QH

**EWU Turnier: A/Q-C-Turnier Niedertaufkirchen - Sherwoodranch**

45 Lisa Karl	LK 4A	BAY	Spotted Tiger On Top	APP
46 Katrin Leistikow	LK 4A	BAY	Poco King Dun It	QH
47 Annika Brandl	LK 1B	BAY	Gunshine Girl	QH
48 Valentina Brandl	LK 2B	BAY	PK YA Gunna Magarita	QH/PH
49 Sandra Sax	LK 3A	BAY	R Steppin Frost	QH
50 Julia Lapöck	LK 1B	BAY	Jacked Up Cowgirl	QH
51 Anika Grönemeyer	LK 1A	BAY	Leo Blackburn Par	QH
52 Anika Grönemeyer	LK 1A	BAY	Hollywood Shiningboy	QH
53 Philipp Quitterer	LK 4A	BAY	Hollywood Shiningboy	QH
54 Christoph Paulweber	LK 1A	BAY	JP Sure To Be A Whiz	QH
55 Christoph Paulweber	LK 1A	BAY	Lys	L
56 Eva-Maria Obermaier	LK 1A	BAY	O Sliding Mary J	QH
57 Eva-Maria Obermaier	LK 1A	BAY	Chanot Big Heart	PHM
58 Eva-Maria Obermaier	LK 1A	BAY	Sugar Leo Whiz	QH
59 Lily Maria Moosbrugger	LK 2B	BAY	JP Riff Raff	QH
60 Lara Bacher	LK 1B	BAY	SPS Sugarbaboon	QH
61 Julia Katscher-Vetter	LK 4A	BAY	Perl	NO
62 Laura Pietsch	LK 1A	BAY	Myster Dress Code	QH
63 Daniela Arnold	LK 2A	BAY	Lillys Big Time	QH
64 Christian Fellner	LK 2A	BAY	CS Miss Hollywood	APP
65 Christian Fellner	LK 2A	BAY	Spotted Tiger On Top	APP
66 Christian Fellner	LK 2A	BAY	Kaliz Golden King Adam	QH
67 Christian Fellner	LK 2A	BAY	Resis Little King	PH
68 Christian Fellner	LK 2A	BAY	Viento de Campo Criollo	GR
69 Christian Fellner	LK 2A	BAY	Sternbergs Make Me Happy	CON
70 Nicole Bonimeier	LK 2A	BAY	Nando	EHAL
71 Carolin Lenz	LK 1A	BAY	Sheza Fancy Thing	QH
72 Carolin Lenz	LK 1A	BAY	Perfect Blueillusion	QH
73 Carolin Lenz	LK 1A	BAY	SQ All In One	PH
74 Carolin Lenz	LK 1A	BAY	Whithbluebmyside	QH
75 Carolin Lenz	LK 1A	BAY	DS Hesa Blue Magic	QH
76 Carolin Lenz	LK 1A	BAY	Spooks Custom Charm	QH
77 Ulrike Wehner	LK 2A	BAY	Double Jac Cody	PH
78 Silvia Hofer	LK 4A	BAY	Sternbergs Make Me Happy	CON
79 Sandra Fincke	LK 3A	BAY	Sens Me Smart	QP
80 Maria Höß	LK 2A	BAY	JP Sure To Be A Whiz	QH
81 Regina Vilsmeier	LK 3A	BAY	Reina Haida	QH
82 Laura Ulmer	LK 4A	BAY	Viento de Campo Criollo	GR
83 Doris Galler	LK 2A	BAY	Nespresso	Hal
84 Selina Tietze	LK 2B	BAY	Chex Surprise	QH
85 Claudia Huber	LK 3A	BAY	Hesa Indian Cat	PH
86 Suzanne Wenzel	LK 1A	BAY	Senorita Coolina	PH
87 Ferdinand Lutz	LK 1A	BAY	JP Asterix Whiz	QH
88 Christiane Hagner	LK 4A	BAY	Freckles Littleblaze	QH
89 Simone Strahl	LK 2A	BAY	Voodoo Bit	QH

**EWU Turnier: A/Q-C-Turnier Niedertaufkirchen - Sherwoodranch**

90 Klaus Noreiks	LK 1A	BAY	AJ Smart Cowboy	QH
91 Gina Sophia Allinger	LK 2A	BAY	AJ Smart Cowboy	QH
92 Sandra Gwechenberger	LK 4A	BAY	Lil Smart Sparky	QH
93 Franziska Wollner	LK 3A	BAY	Whithbluebymyside	QH
94 Larissa Weber	LK 2A	BAY	Wanna Zip Good	QH
95 Jana Aberle	LK 4B	BAY	Best Hint	QH
96 Jana Simon	LK 4A	BAY	Elta Crome	QH
97 Joanna Hörmannsdorfer	LK 2B	BAY	Magically Paid	QH
98 Louisa Achhammer	LK 2B	BAY	Sail San Badger	QH
99 Swenja Kopplin	LK 5A		Brain	Hal
100 Diana Art	LK 3A	BAY	Peppys Art Attack	QH
101 Stefanie Laumer	LK 3A	BAY	Mokkalicious	QH
102 Angela Schulz	LK 2A	BAY	Crazy Like Dunit	QH
103 Johanna Ebenbeck	LK 4A	BAY	Only Codys Carpediem	QH
104 Sophia Lankes	LK 4B	BAY	Sheza Cherry Rima	PH
105 Peter Lankes	LK 5A	BAY	Okies Harmony	QH
106 Sarina Scholz	LK 1B	BAY	Zippo's Special Kay	PIN
107 Heike Krammer	LK 2A	BAY	PLB Leo Jac Pine	QH
108 Traudl Drechsler	LK 3A	BAY	JQ Miss Jacky D	PH
109 Theresa Riedl	LK 3B	BAY	Mimi	WGPo
110 Natalie Eibeler-Gruber	LK 1A	BAY	Wimpys Next Rufnick	QH
111 Angelika Sandbichler	LK 1A	BAY	BH We Win Situation	QH
112 Laura Strahl	LK 4B	BAY	Mimi	WGPo
113 Emma Strahl	LK 5B		Mimi	WGPo
114 Christian Sorgalla	LK 2A	BAY	FR Tuckers Dunit	QH
115 Christian Sorgalla	LK 2A	BAY	Docs Magic Lucy Kent	PH
116 Christian Sorgalla	LK 2A	BAY	COEUR COOL CHEX	QH
117 Julia Sorgalla	LK 1A	BAY	Docs Magic Lucy Kent	PH
118 Julia Sorgalla	LK 1A	BAY	FR Tuckers Dunit	QH
119 Jörg Suckfüll	LK 1A	BAY	Read My Prescription	QH
120 Monika Fischer	LK 1A	BAY	Sujos Supergirl	QH
121 Lina Pfaffinger	LK 3A	BAY	JS Poco Blue Jac Dun	APP
122 Julia Gillhuber	LK 4A	BAY	April Wolfskin	APP
123 Isabel Löschner	LK 1A	BAY	CS Elites Just Fun	QH
124 Isabel Löschner	LK 1A	BAY	April Wolfskin	APP
125 Emilia Blösch	LK 4B	BAY	BMS COCO X-LARGE	PH
126 Lea Leippert	LK 5A		George	PIN
127 Eva Weigl	LK 4A	BAY	Zippo's Special Kay	PIN
128 Sandra Neumeier	LK 2A	BAY	BMS Nosy Starlight	QH
129 Franziska Summerer	LK 3A	BAY	A Silent Invitation	QH
130 Isabelle Angerer	LK 2A	BAY	Cielos Doc Holiday	QH
131 Lena Steininger	LK 4A	BAY	Sparkling Keyla	QH
132 Katharina Ledermüller	LK 3A	BAY	Turn the Blonde	QH
133 Katharina Ledermüller	LK 3A	BAY	Blue Louis McCue	PH
134 Luna Schnitzler	LK 2B	BAY	CS Sherwood Romeo	QH

## EWU Turnier: A/Q-C-Turnier Niedertaufkirchen - Sherwoodranch

135 Vanessa Kleist	LK 1A	BAY	Commander Bluemotion	QH
136 Vanessa Kleist	LK 1A	BAY	Spat King Delmaso	QH
137 Linda von Rochow	LK 1A	BAY	Commander Bluemotion	QH
138 Sophia Islinger	LK 1B	BAY	Sharpshiner	QH
139 Christian Islinger	LK 2A	BAY	Dunits Revolution	QH
140 Mia Islinger	LK 4B	BAY	Dunits Revolution	QH
141 Vivien Piller	LK 5B		Maya	WGPO
142 Ulrich Lapöck	LK 2A	BAY	Charming Jeanie	QH
143 Ulrich Lapöck	LK 2A	BAY	Jacked Up Cowgirl	QH
144 Emma Daxl	LK 3B	BAY	Lil Bubble Gun	QH
145 Christoph Paulweber	LK 1A	BAY	Magico Step	QH
146 Romy Stannecker	LK 4B	BAY	What's Up	EHAL
147 Romy Stannecker	LK 4B	BAY	A Silent Invitation	QH
148 Franzisca Niedermayr	LK 1A	BAY	Katys Blazin Nite	PH
149 Tanja Wagner	LK 3A	BAY	Tequila	WGP
150 Leni Hartl	LK 5B		Altivo 7	CR
151 Greta Hartl	LK 5B		Altivo 7	CR
152 Lara Grauvogl	LK 5B	BAY	Sparkling Keyla	QH
153 Svenja Unger	LK 4A	BAY	COEUR COOL CHEX	QH
154 Carolin Stichaner	LK 5B		Spat King Delmaso	QH
155 Ramona Wolf	LK 4A	BAY	Sorpressa	CR
156 Milena Höpfl	LK 5B		Altivo 7	CR
157 Milena Höpfl	LK 5B		Turn the Blonde	QH
158 Monika Pregler	LK 2A	BAY	Sir Henry Buck	QH
159 Lena Knott	LK 4B	BAY	Bill	IC
160 Sarina Schätzl	LK 5B		Sparkling Keyla	QH
161 Nadine Hartmann	LK 1A	BAY	RH Stormkitty Solano	QH
162 Pia Rehberger	LK 5B		Goral Hires	Huz
163 Tanja Graf-Holten	LK 2A	BAY	Spat King Delmaso	QH
164 Anna Kunesch	LK 2A	BAY	Spat King Delmaso	QH
165 Angelika Sandbichler	LK 1A	BAY	What's Up	EHAL
166 Antonia Hoose	LK 4B	BAY	Lillians Mystical Wonder	QP
167 Julietta Prinz	LK 2B	BAY	Semi Cool On Dad	QH
168 Natalie Zürner	LK 3A	BAY	Snickelfritz D Peppy	QH
169 Gabi Uschidil	LK 3A	BAY	Snickelfritz D Peppy	QH
170 Annika Pfaffinger	LK 5B		JS Poco Blue Jac Dun	APP



Gartenfee Islinger



## ❧ Pferdepension ❧

Alle Haltungsformen - Westernreitunterricht - Beritt  
Wanderreitstation - Urlaubsranch mit und ohne Pferd

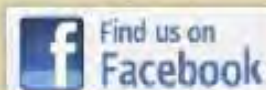

Hinteralbing 1

84494 Niedertaufkirchen

Mobil: +49.(0)172.8139739

Tel.: +49.(0)8635.693860

Fax: +49.(0)8635.693859

eMail: [info@sherwoodranch.de](mailto:info@sherwoodranch.de)

[www.sherwoodranch.de](http://www.sherwoodranch.de)

