

Jungferde Basis Pattern 3 (4j.)

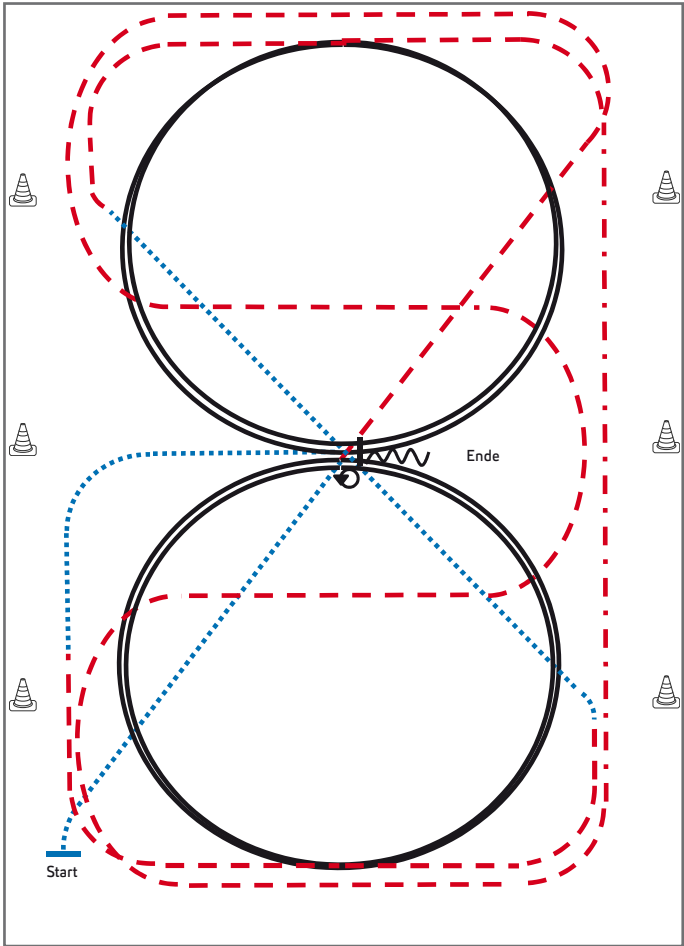

- 1) Schritt durch die ganze Bahn, bei X Trab, Schlangenlinien durch die Bahn drei Bögen
- 2) An der langen Seite Tritte verlängern (Leichttraben erlaubt)
- 3) Mitte der kurzen Seite 2 Zirkel Linksgalopp, Mitte der kurzen Seite Trab
- 4) Im Schritt durch die ganze Bahn wechseln, vor Erreichen des Hufschlags Trab
- 5) Mitte der kurzen Seite 2 Zirkel Rechtsgalopp, Mitte der kurzen Seite Trab
- 6) In Höhe des ersten Markers Schritt, Mitte der langen Seite abwenden, bei X Anhalten, HHW 540° (li. oder re.), eine Pferdelänge Rückwärtsrichten

Legende:	
Schritt
Trab	-----
Galopp	=====
Wechselzone	=====
Rückwärts	~~~~~

Verharren, um das Ende der Prüfung anzuzeigen.

Jungferde Basis Pattern 4 (5j.)

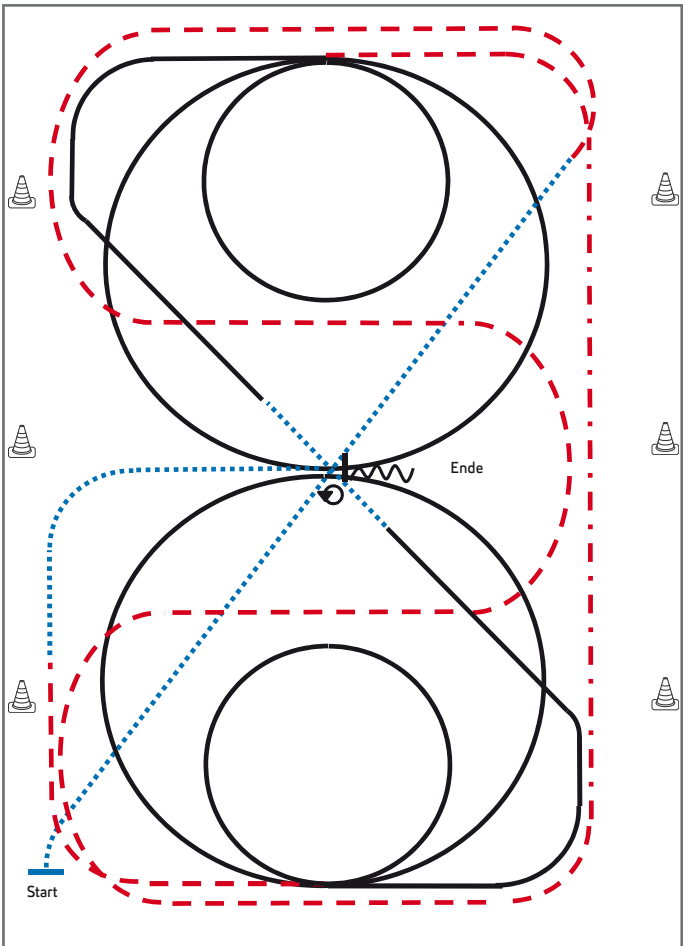

- 1) Schritt durch die ganze Bahn, vor Erreichen des Hufschlags Trab, Schlangenlinien durch die Bahn drei Bögen
- 2) An der langen Seite Tritte verlängern (Leichttraben erlaubt)
- 3) Mitte der kurzen Seite 2 Zirkel Linksgalopp (1. groß, **2. klein**), ganze Bahn
- 4) Durch die ganze Bahn wechseln, bei X einfacher Galoppwechsel über Schritt (mind. 3 Pferdelängen)
- 5) 2 Zirkel Rechtsgalopp (1. groß, **2. klein**)
- 6) Mitte der kurzen Seite Trab, auf Höhe des 1. Markers Schritt
- 7) Mitte der langen Seite abwenden, bei X Anhalten, HHW 540° (li. oder re.), eine Pferdelänge Rückwärtsrichten

Legende:	
Schritt
Trab	- - - - -
Galopp	=====
Wechselzone	=====
Rückwärts	~~~~~

Verharren, um das Ende der Prüfung anzuzeigen.

Jungferde Reining Pattern 4 (4j.)

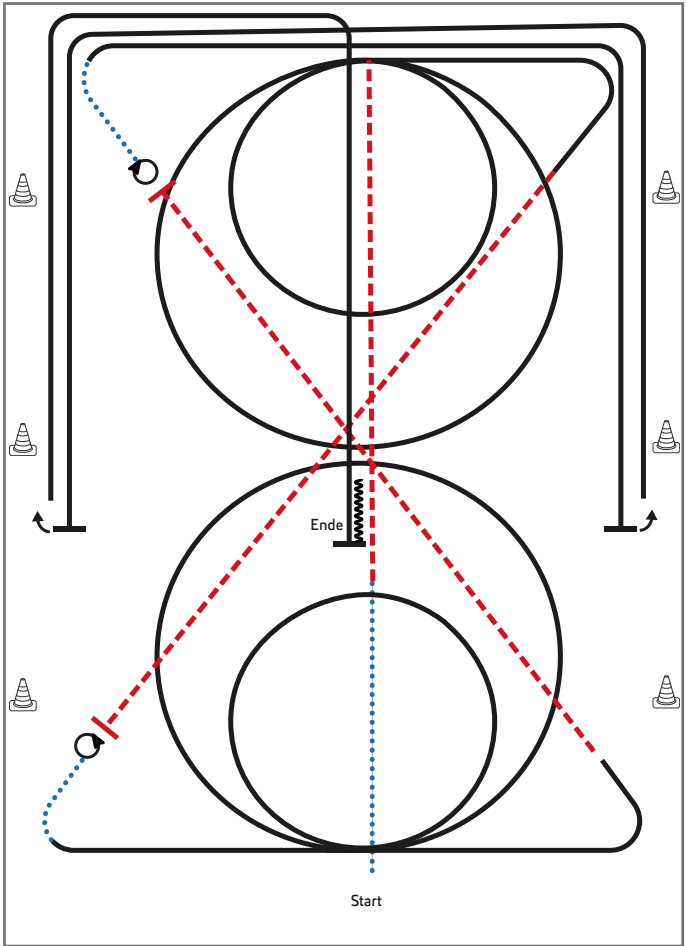

- 1) Schritt, Trab entlang der Mittellinie
- 2) 2 Zirkel Galopp (**rechts**), 1. groß, **2. klein**
- 3) weiter im Galopp, Trab, Stop, 4 Spins **links**
- 4) Schritt, Galopp (**links**) 2 Zirkel Galopp (**links**), 1. groß, **2. klein**
- 5) weiter im Galopp, Trab, Stop, 4 Spins **rechts**
- 6) Schritt, Galopp entlang der langen Seite, Run Down, Sliding Stop mind. 6,00 m von der Bande entfernt hinter dem **Mittelmaler**, Rollback **links**, kein Verharren
- 7) Run Down entlang der langen Seite, Sliding Stop mind. 6,00 m von der Bande entfernt hinter dem **Mittelmaler**, Rollback **rechts**, kein Verharren
- 8) Run Down auf der Mittellinie, Sliding Stop hinter dem **Mittelmaler**, Back up mind. 3,00 m, Verharren

Trab	---
Galopp	—
Rückwärts	⋈⋈⋈

Der Reiter muss das Kopfstück zur Gebisskontrolle vor dem Richter abnehmen.

Jungpferde Reining Pattern 5 (5j.)

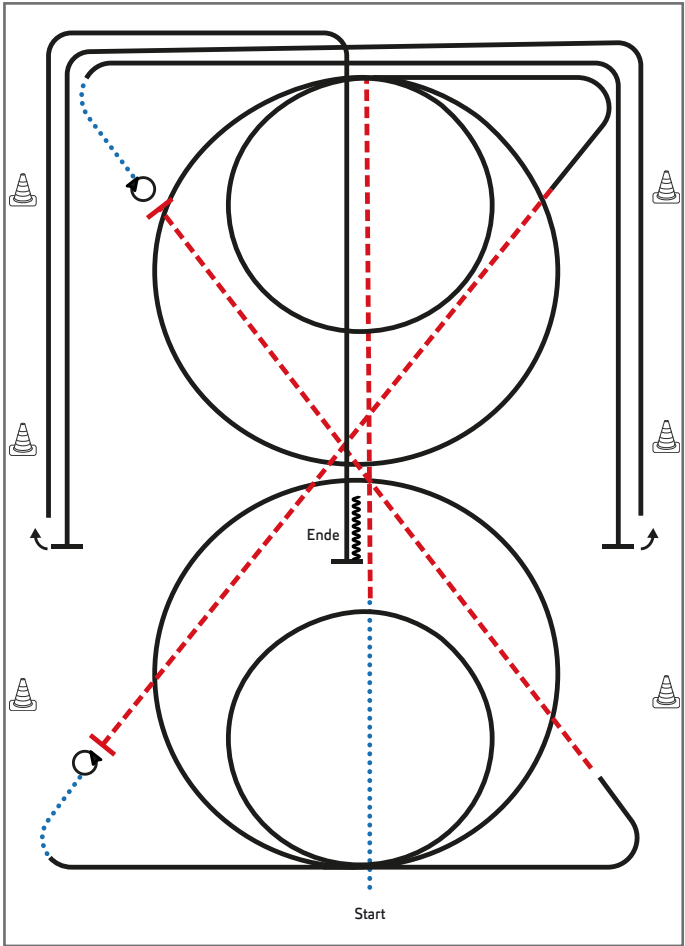

- 1) Schritt, Trab entlang der Mittellinie
- 2) 2 Zirkel Galopp (**rechts**), 1. groß und schnell, **2. klein** und langsam
- 3) weiter im Galopp, Trab, Stop, 4 Spins **links**
- 4) Schritt, Galopp (**links**) 2 Zirkel Galopp (**links**), 1. groß und schnell, **2. klein** und langsam
- 5) weiter im Galopp, Trab, Stop, 4 Spins **rechts**
- 6) Schritt, Galopp entlang der langen Seite, Run Down, Sliding Stop mind. 6,00 m von der Bande entfernt hinter dem **Mittelmarker**, Rollback **links**, kein Verharren
- 7) Run Down entlang der langen Seite, Sliding Stop mind. 6,00 m von der Bande entfernt hinter dem **Mittelmarker**, Rollback **rechts**, kein Verharren
- 8) Run Down auf der Mittellinie, Sliding Stop hinter dem **Mittelmarker**, Back up mind. 3,00 m, Verharren

Trab	---
Galopp	—
Rückwärts	⋈⋈⋈

Der Reiter muss das Kopfstück zur Gebisskontrolle vor dem Richter abnehmen.

Jungferde Ranch Riding Pattern 1 (4j.)

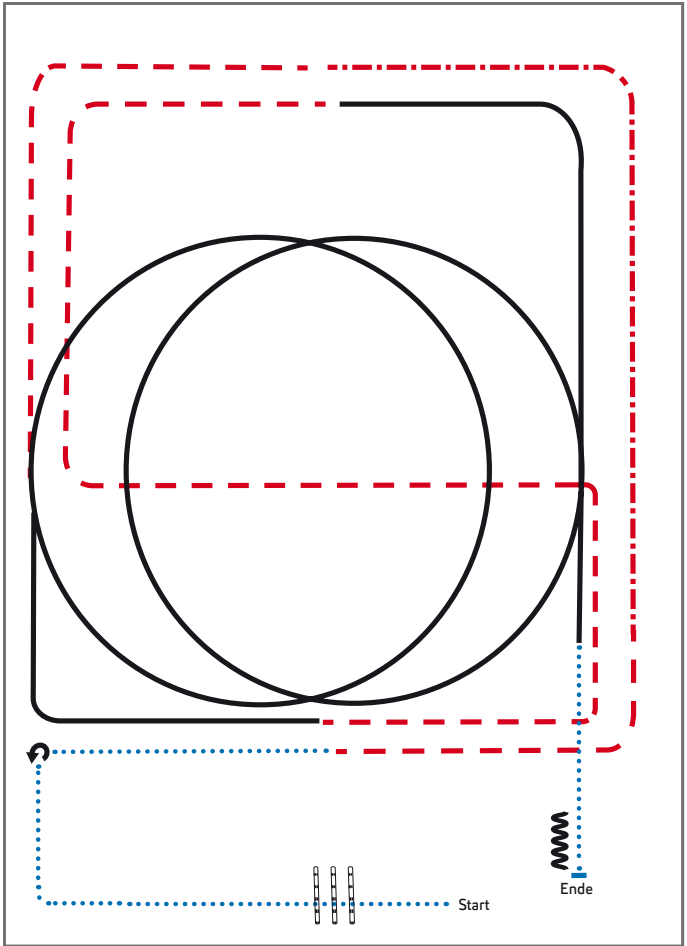



- 1) Walk, Walk over, Walk
- 2) Stop, Turn 270° left, Walk
- 3) Trot, extended Trot, Trot
- 4) Lope LL circle, Lope, Trot
- 5) Lope RL circle, Lope, Walk
- 6) Stop, Back up

Legende:	
Schritt
Trab	- . - . - .
Galopp	—————
Wechselzone	
Rückwärts	~~~~~

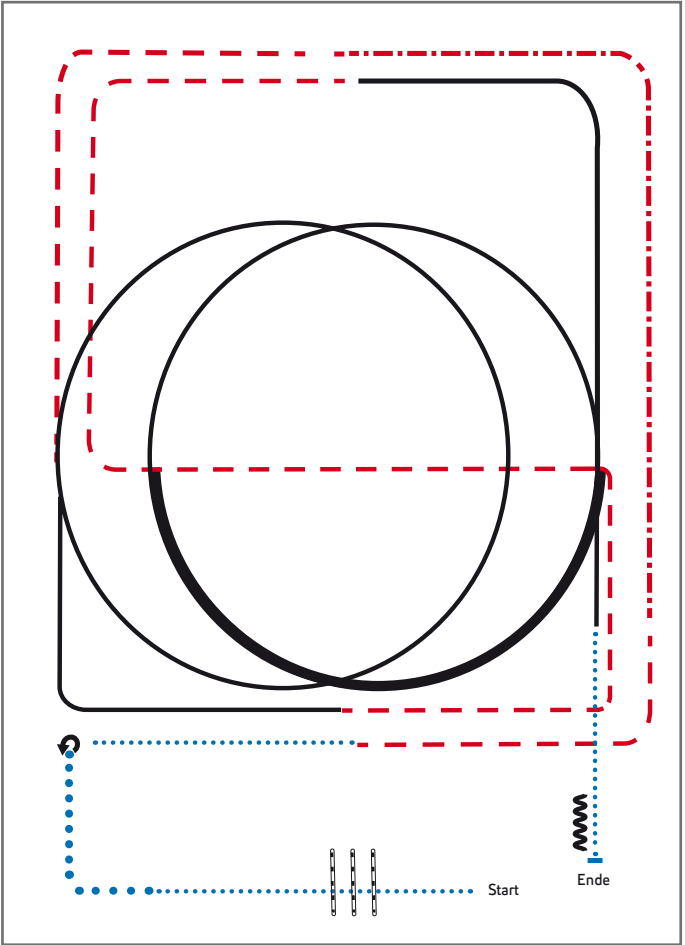
Jungpferde Ranch Riding Pattern 2 (5j.)



- 1) Walk, Walk over, extended Walk
- 2) Stop, Turn 270° left, Walk
- 3) Trot, extended Trot, Trot
- 4) Lope LL circle, Lope, Trot
- 5) Lope RL, 1/2 circle extended Lope, 1/2 circle Lope, Lope
- 6) Walk, Stop, Back up

Legende:	
Schritt
Trab	-----
Galopp	-----
Wechselzone	=====
Rückwärts	~~~~~
 	

Jungpferde Trail Pattern 5 (4j.)

Jungpferde

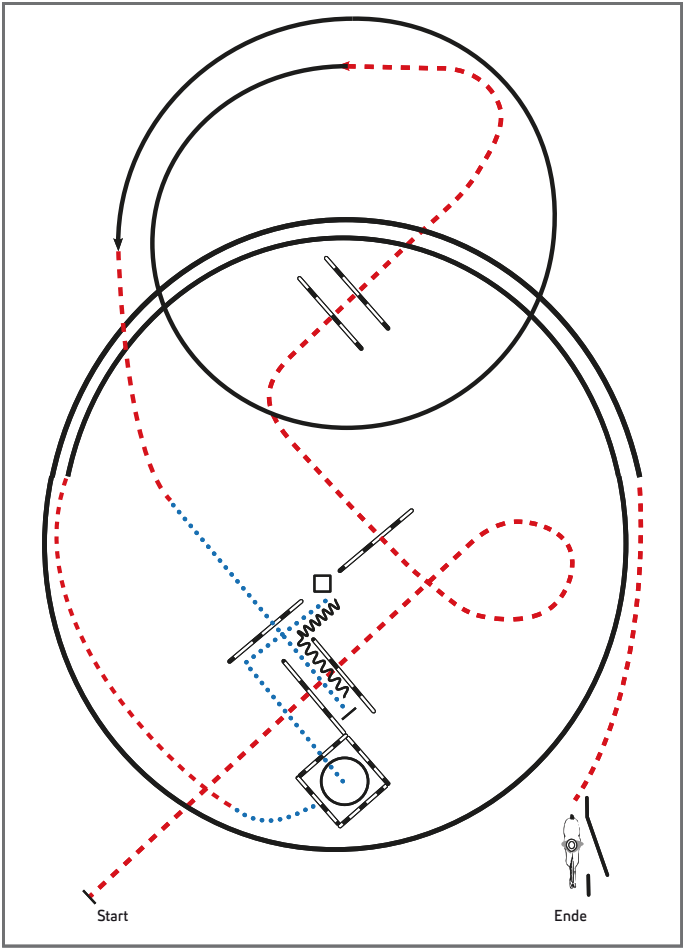

- 1) Trabstangen (1,00 m)
- 2) Linksgalopp, Trab
- 3) Schritt, Schrittstangen in Gasse, Rückwärts L
- 4) Schritt in Box (Seitenlänge 2,00 m), 450° Turn (rechts), Schritt
- 5) Trab, Rechtsgalopp
- 6) Trab, Seiltor (linke Hand)

Legende:



Schritt	
Trab	
Galopp	
Wechselzone	
Rückwärts	

ERSTE WESTERNREITER UNION DEUTSCHLAND e.V.

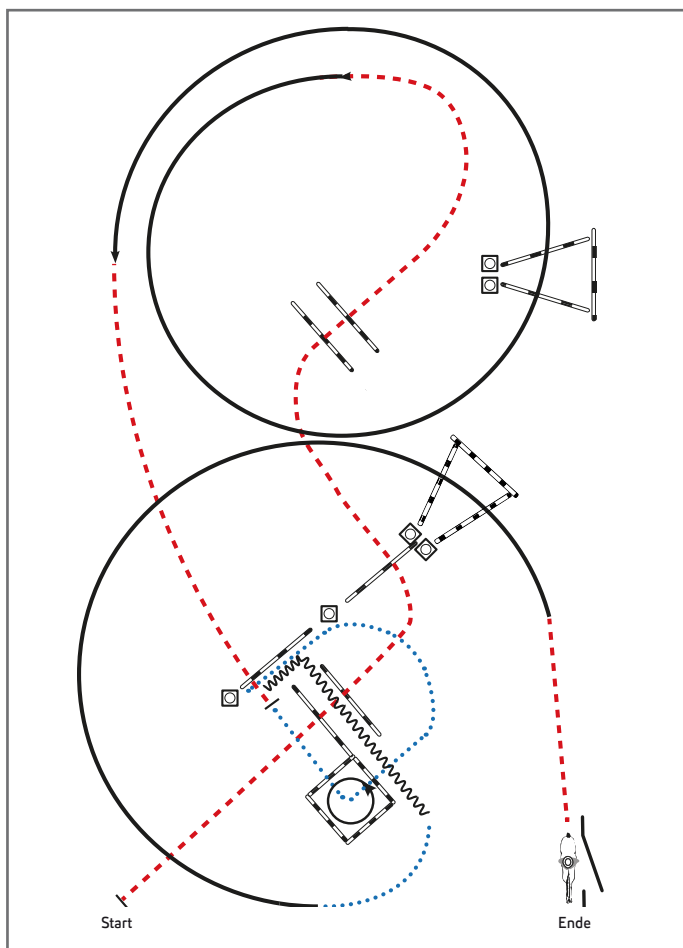
Jungfernde Trail Pattern 6 (5j.)



- 1) Trabstangen (1,00 m)
- 2) Linksgalopp Galoppstangen (Abstand mittig 2,00 m), Trabstange, Stop
- 3) Schritt in Box (Seitenlänge 2,00 m), 45° Turn (**links**), Schritt
- 4) Rückwärts L, nach **links** abwenden, Schritt
- 5) Rechtsgalopp Galoppstangen (Abstand mittig 2,00 m)
- 6) Trab, Seiltor (linke Hand)

Legende:	
Schritt	
Trab	
Galopp	
Wechselzone	
Rückwärts	
 	

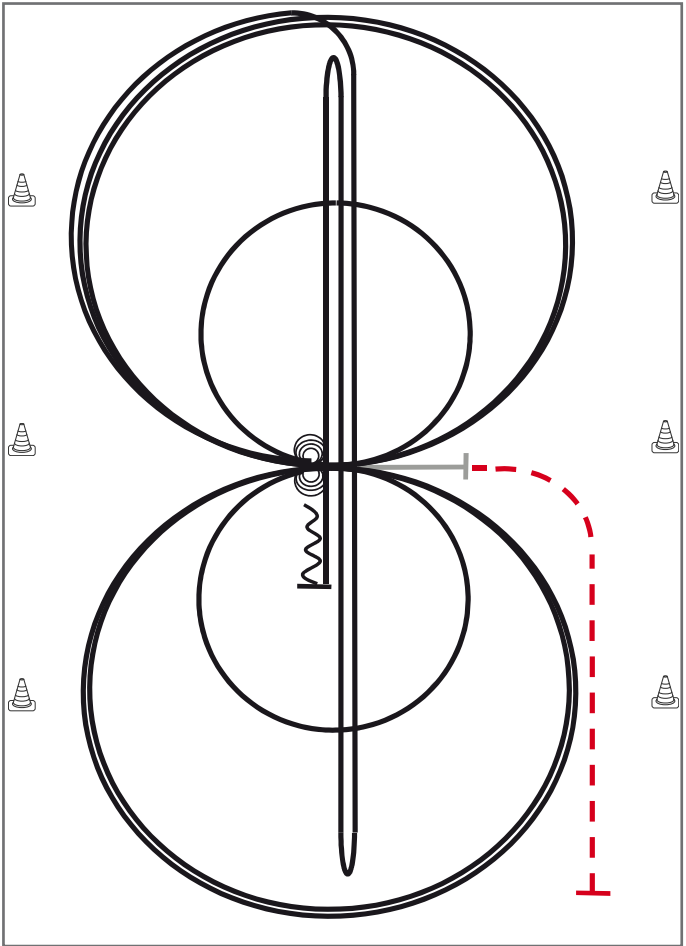

Im Trab zur Mitte der Bahn.
 Beginn der Aufgabe aus dem Schritt oder aus dem Stand.

Trab	---
Galopp	—
Rückwärts	⋈

- 1) 4 Spins **links**, Verharren
- 2) 4 Spins **rechts**, Verharren
- 3) 3 Zirkel Galopp (**rechts**), **1. klein** und langsam, 2. + 3. groß und schnell, Galoppwechsel bei X
- 4) 3 Zirkel Galopp (**links**), **1. klein** und langsam, 2. + 3. groß und schnell, Galoppwechsel bei X
- 5) Galopp (**rechts**) auf dem Zirkel, der nicht geschlossen wird, Run Down auf der Mittellinie, Sliding Stop hinter dem **Endmarker**, Rollback **rechts**, kein Verharren
- 6) Run Down auf der Mittellinie, Sliding Stop hinter dem **Endmarker**, Rollback **links**, kein Verharren
- 7) Run Down auf der Mittellinie, Sliding Stop hinter dem **Mittelmarker**, Rückwärtsrichten bis zur Mitte der Bahn oder mind. 3,00 m, Verharren

Der Reiter muss das Kopfstück zur Gebisskontrolle vor dem Richter abnehmen.

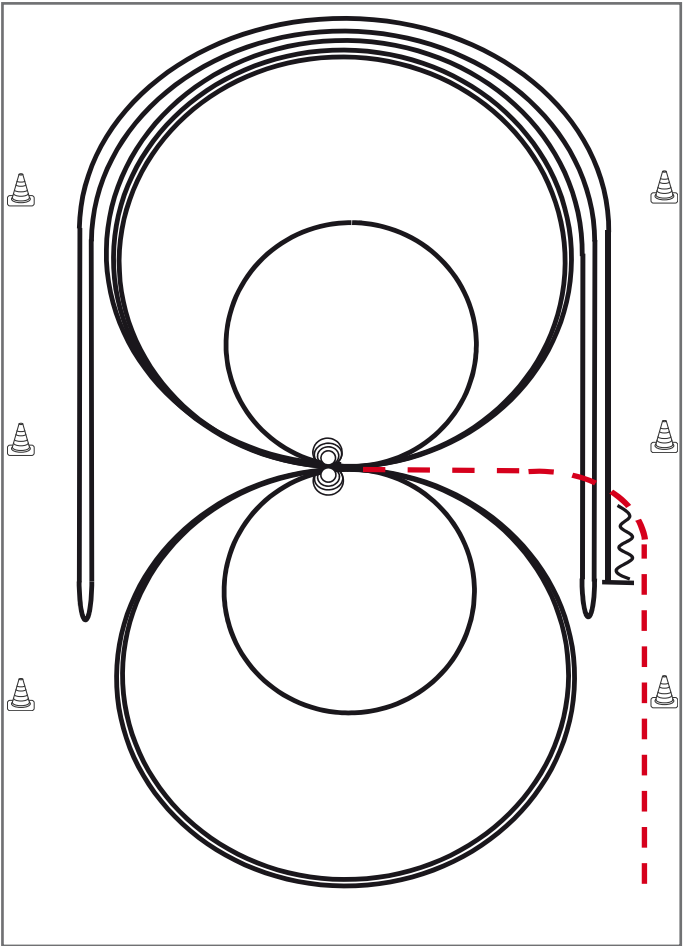

Reining

Im Trab zur Mitte der Bahn. Beginn der Aufgabe aus dem Schritt oder aus dem Stand.

- 1) 4 Spins **links**, Verharren
- 2) 4 Spins **rechts**, Verharren
- 3) 3 Zirkel Galopp (**rechts**), 1. groß und schnell, **2. klein** und langsam, 3. groß und schnell, Galoppwechsel bei X
- 4) 3 Zirkel Galopp (**links**), 1. groß und schnell, **2. klein** und langsam, 3. groß und schnell, Galoppwechsel bei X
- 5) Galopp (**rechts**) auf dem Zirkel, der nicht geschlossen wird, Run Down entlang der langen Seite, Sliding Stop mind. 6,00 m von der Bande entfernt hinter dem **Mittelmarker**, Rollback **links**, kein Verharren
- 6) Galopp (**links**) auf dem Zirkel, der nicht geschlossen wird, Run Down entlang der langen Seite, Sliding Stop mind. 6,00 m von der Bande entfernt hinter dem **Mittelmarker**, Rollback **rechts**, kein Verharren
- 7) Galopp (rechts) auf dem Zirkel, der nicht geschlossen wird, Run Down entlang der langen Seite, Sliding Stop mind. 6,00 m von der Bande entfernt hinter dem **Mittelmarker**, Rückwärtsrichten mind. 3,00 m, Verharren

Trab	---
Galopp	—
Rückwärts	⋈

Der Reiter muss das Kopfstück zur Gebisskontrolle vor dem Richter abnehmen.

Reining Pattern 14 (nur für LK 4)

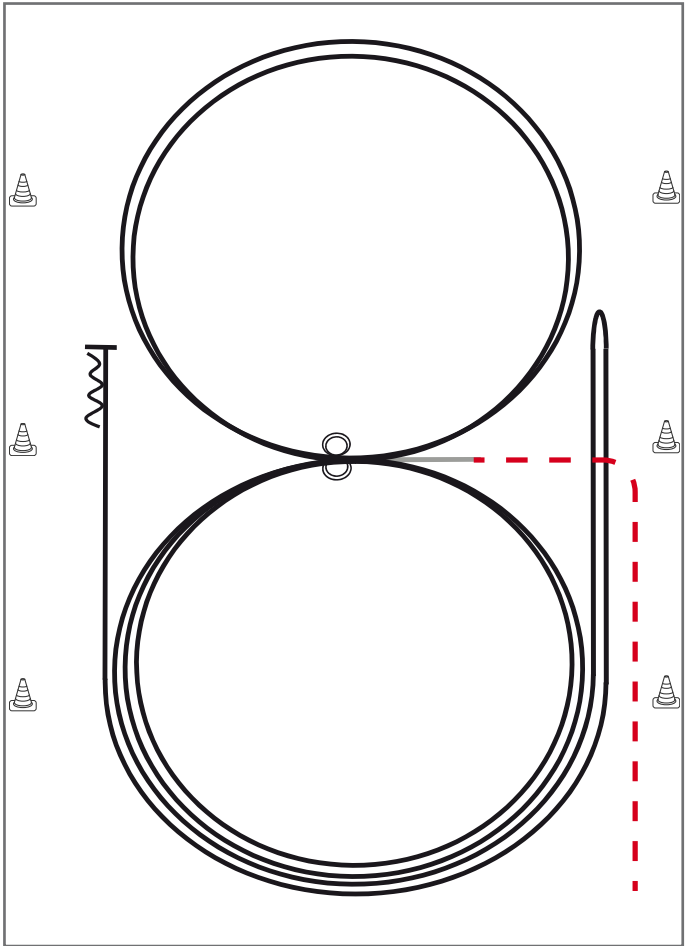

Im Trab zur Mitte der Bahn.

Beginn der Aufgabe aus dem Schritt oder aus dem Stand.

- | | |
|-----------|-----|
| Trab | --- |
| Galopp | — |
| Rückwärts | 〰 |
- 1) 2 Zirkel Galopp (**links**), Stop bei X, Verharren
 - 2) 2 Spins **links**, Verharren
 - 3) 2 Zirkel Galopp (**rechts**), Stop bei X, Verharren
 - 4) 2 Spins **rechts**, Verharren
 - 5) Galopp (**links**) auf dem Zirkel, der nicht geschlossen wird, Run Down entlang der langen Seite, Stop mind. 6,00 m von der Bande entfernt hinter dem **Mittelmarker**, Rollback **rechts**, kein Verharren
 - 6) Galopp (**rechts**) auf dem Zirkel, der nicht geschlossen wird, Run Down entlang der langen Seite, Stop mind. 6,00 m von der Bande entfernt hinter dem **Mittelmarker**, Rückwärtsrichten mind. 3,00 m, Verharren

Der Reiter muss das Kopfstück zur Gebisskontrolle vor dem Richter abnehmen.

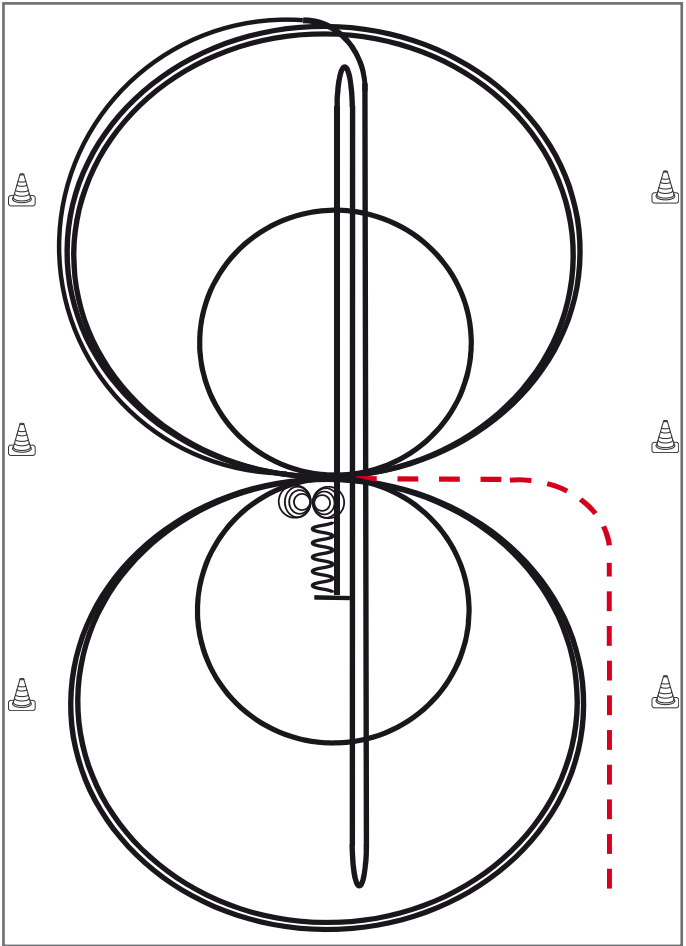

Im Trab zur Mitte der Bahn. Beginn der Aufgabe aus dem Schritt oder Stand.

- 1) 3 Zirkel Galopp (**rechts**), **1. klein** und langsam, 2. + 3. groß und schnell, Galoppwechsel bei X
- 2) 3 Zirkel Galopp (**links**), **1. klein** und langsam, 2. + 3. groß und schnell, Galoppwechsel bei X
- 3) Galopp (**rechts**) auf dem Zirkel, der nicht geschlossen wird, Run Down auf der Mittellinie, Sliding Stop hinter dem **Endmarker**, Rollback **rechts**, kein Verharren
- 4) Run Down auf der Mittellinie, Sliding Stop hinter dem **Endmarker**, Rollback **links** kein Verharren
- 5) Run Down auf der Mittellinie, Sliding Stop hinter dem **Mittelmarker**, Rückwärtsrichten bis zur Mitte der Bahn oder mind. 3,00 m, Verharren
- 6) 4 Spins rechts, Verharren
- 7) 4 Spins links, Verharren

Der Reiter muss das Kopfstück zur Gebisskontrolle vor dem Richter abnehmen.

Trab	---
Galopp	—
Rückwärts	⋈

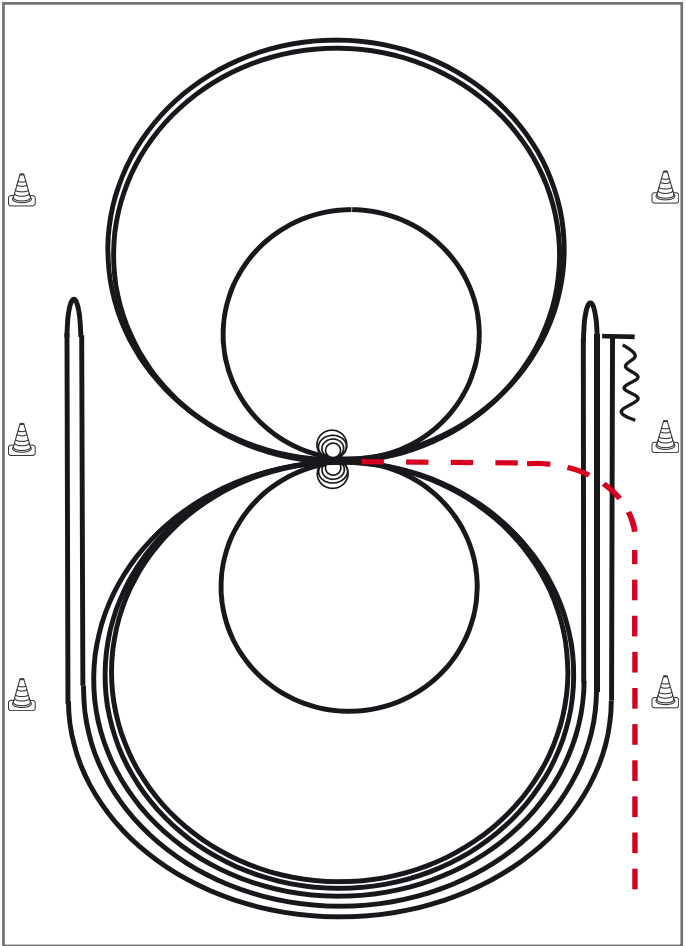

Im Trab zur Mitte der Bahn. Beginn der Aufgabe aus dem Schritt oder aus dem Stand.

- 1) 4 Spins **rechts**, Verharren
- 2) 4 Spins **links**, Verharren
- 3) 3 Zirkel Galopp (**links**), 1. + 2. groß und schnell, **3. klein** und langsam, Galoppwechsel bei X
- 4) 3 Zirkel Galopp (**rechts**), 1. + 2. groß und schnell, **3. klein** und langsam, Galoppwechsel bei X
- 5) Galopp (**links**) auf dem Zirkel, der nicht geschlossen wird, Run Down entlang der langen Seite, Sliding Stop mind. 6,00 m von der Bande entfernt hinter dem **Mittelmarker**, Rollback **rechts**, kein Verharren
- 6) Galopp (rechts) auf dem Zirkel, der nicht geschlossen wird, Run Down entlang der langen Seite, Sliding Stop mind. 6,00 m von der Bande entfernt hinter dem **Mittelmarker**, Rollback **links**, kein Verharren
- 7) Galopp (**links**) auf dem Zirkel, der nicht geschlossen wird, Run Down entlang der langen Seite, Sliding Stop mind. 6,00 m von der Bande entfernt hinter dem **Mittelmarker**, Rückwärtsrichten mind. 3,00 m, Verharren

Trab	---
Galopp	—
Rückwärts	⋈

Der Reiter muss das Kopfstück zur Gebisskontrolle vor dem Richter abnehmen.

Arenagröße: mind. 20 x 40 m

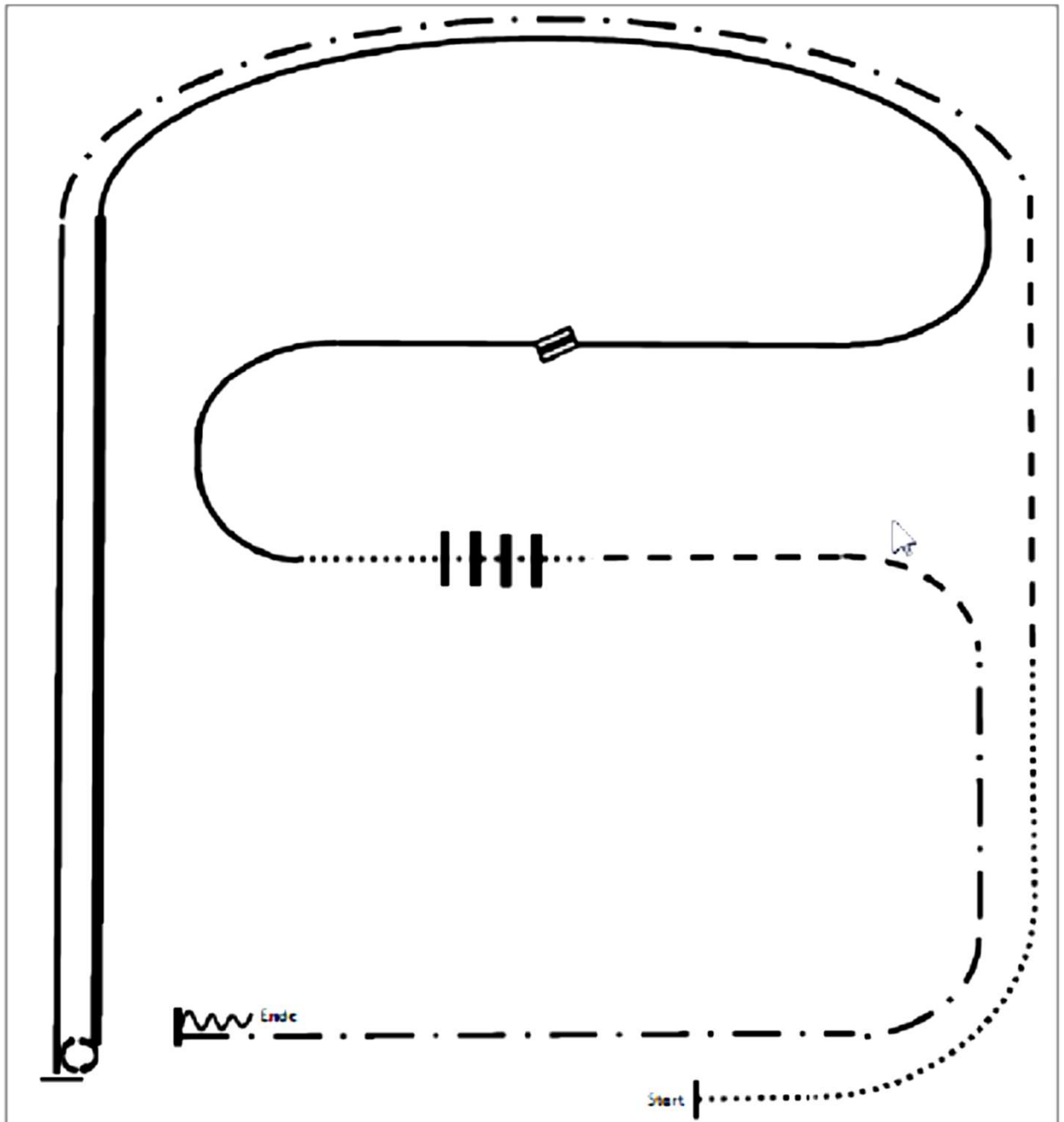

- (1) Walk
- (2) Trot
- (3) Extended Trot
- (4) Linksgalopp
- (5) Stop, 540° Turn rechts
- (6) Extended Lope rechts
- (7) Rechtsgalopp
- (8) Galoppwechsel (fliegend oder einfach), Linksgalopp
- (9) Walk
- (10) Walk over
- (11) Trot
- (12) Extended Trot
- (13) Stop, Back up

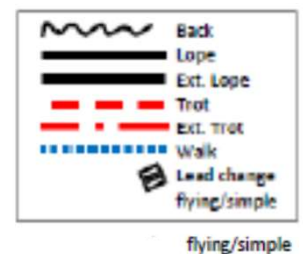

#37 Ranch Riding LK 4/5 + Ü 40 - Arenagröße min. 20 x 40 Meter

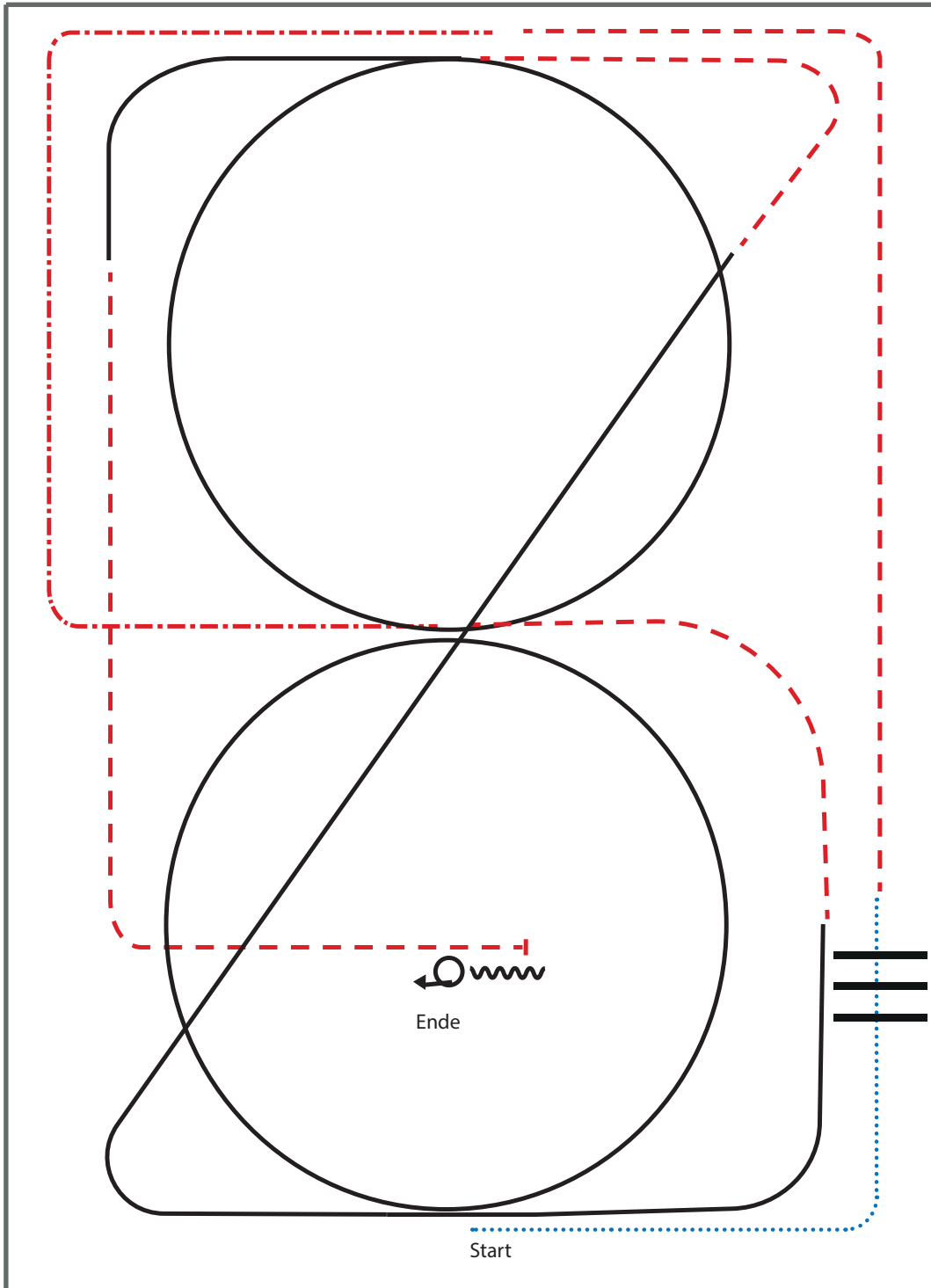

- 1) WALK,
- 2) WALK OVER, WALK
- 3) TROT
- 4) EXTENDED TROT CORNERS, TROT
- 5) LOPE RL CIRCLE, LOPE
- 6) TROT
- 7) LOPE LL CIRCLE
- 8) TROT
- 9) STOP, BACK UP
- 10) TURN 360° LEFT OR RIGHT

Walk (Schritt)	
extended Walk	
Trot/Jog (Trab)	
Extended Trot	
Lope (Galopp)	
Extended Lope	
Back Up (Rückwärtsrichten)	
Lead Change (Galoppwechsel)	
Turn	

Arenagröße:
 Mind. 20 x 40 m

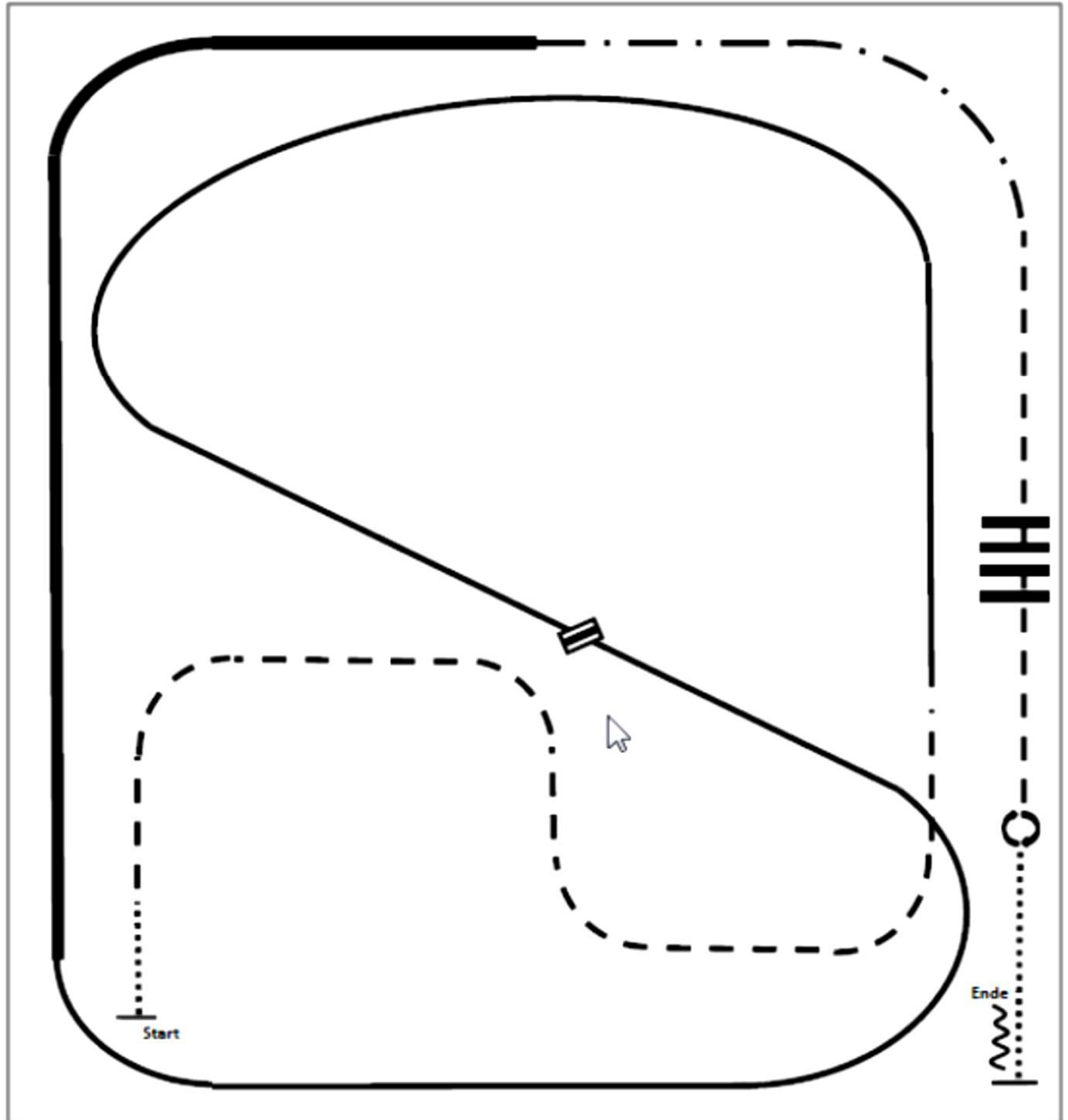

- (1) Walk
- (2) Trot
- (3) Linksgalopp
- (4) Galoppwechsel (fliegend oder einfach)
- (5) Rechtsgalopp
- (6) Extended Lope rechts
- (7) Extended Trot
- (8) Trot
- (9) Trot over
- (10) Stop, Turn 360° Turns (beide Richtungen)
- (11) Walk, Stop, Back up

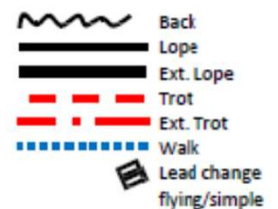

Arenagröße:
Mind. 20 x 40 m

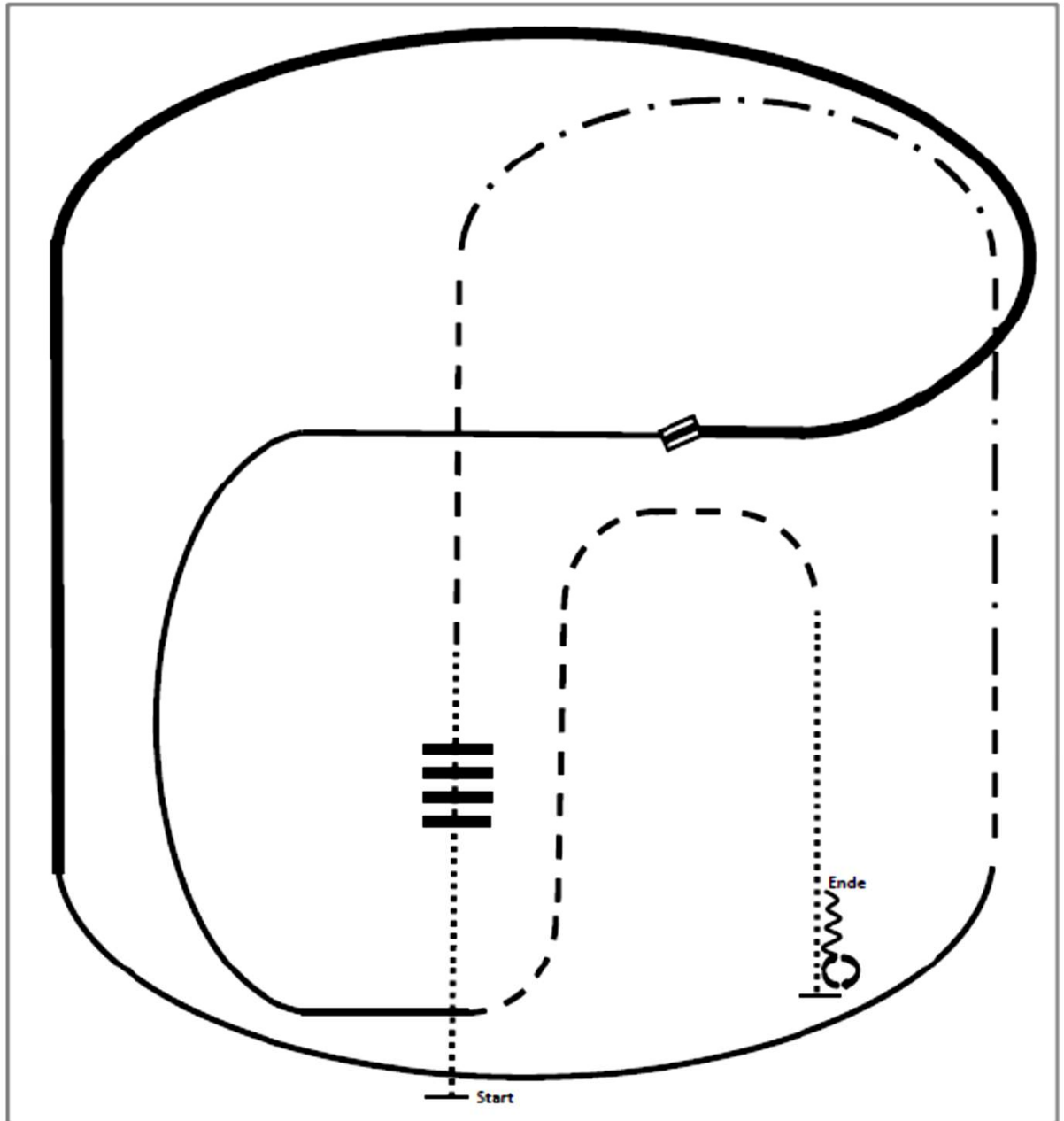

- (1) Walk over
- (2) Trot
- (3) Extended Trot, Trot
- (4) Rechtsgalopp
- (5) Extended Lope rechts
- (6) Galoppwechsel (fliegend oder einfach)
- (7) Linksgalopp
- (8) Trot
- (9) Walk
- (10) Stop, Turn 360° Turns (beide Richtungen)
- (11) Back up

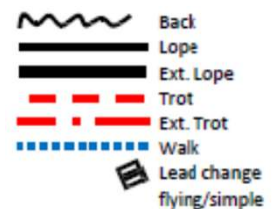

Arenagröße:
Mind. 20 x 40 m

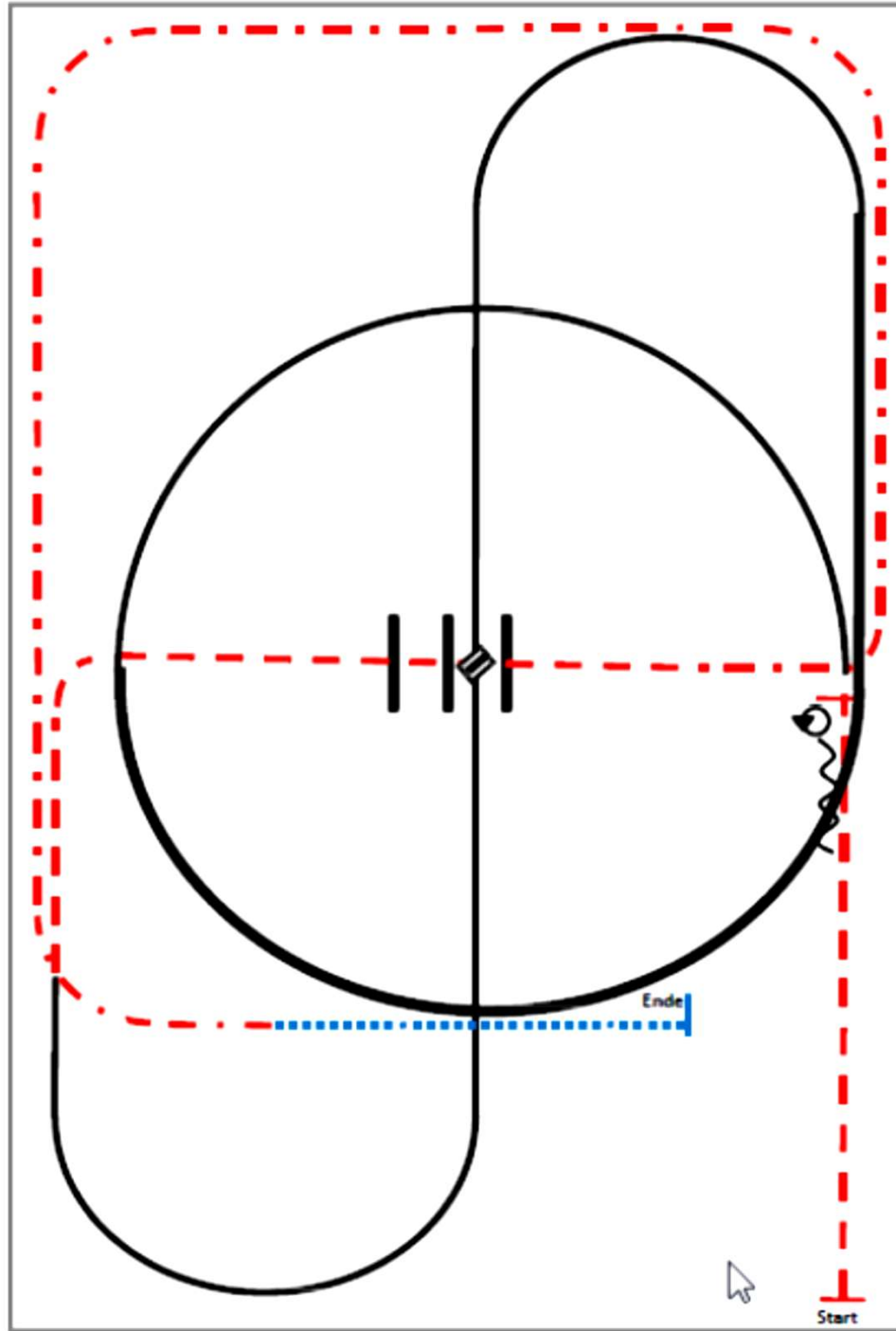

- (1) Trot
- (2) Stop, 180° Turns (beide Richtungen)
- (3) Back up
- (4) Linksgalopp
- (5) Extended Lope, lope
- (6) Galoppwechsel (fliegend oder einfach)
- (7) Rechtsgalopp
- (8) Trot, Trot over
- (9) Extended Trot
- (10) Walk, Stop

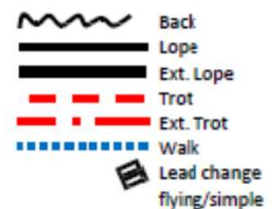

Pattern Ranch Riding #11/LO - Q sen. LK 1/2A + Q LK 1-2B

Arenagröße: mind. 20 x 40 m

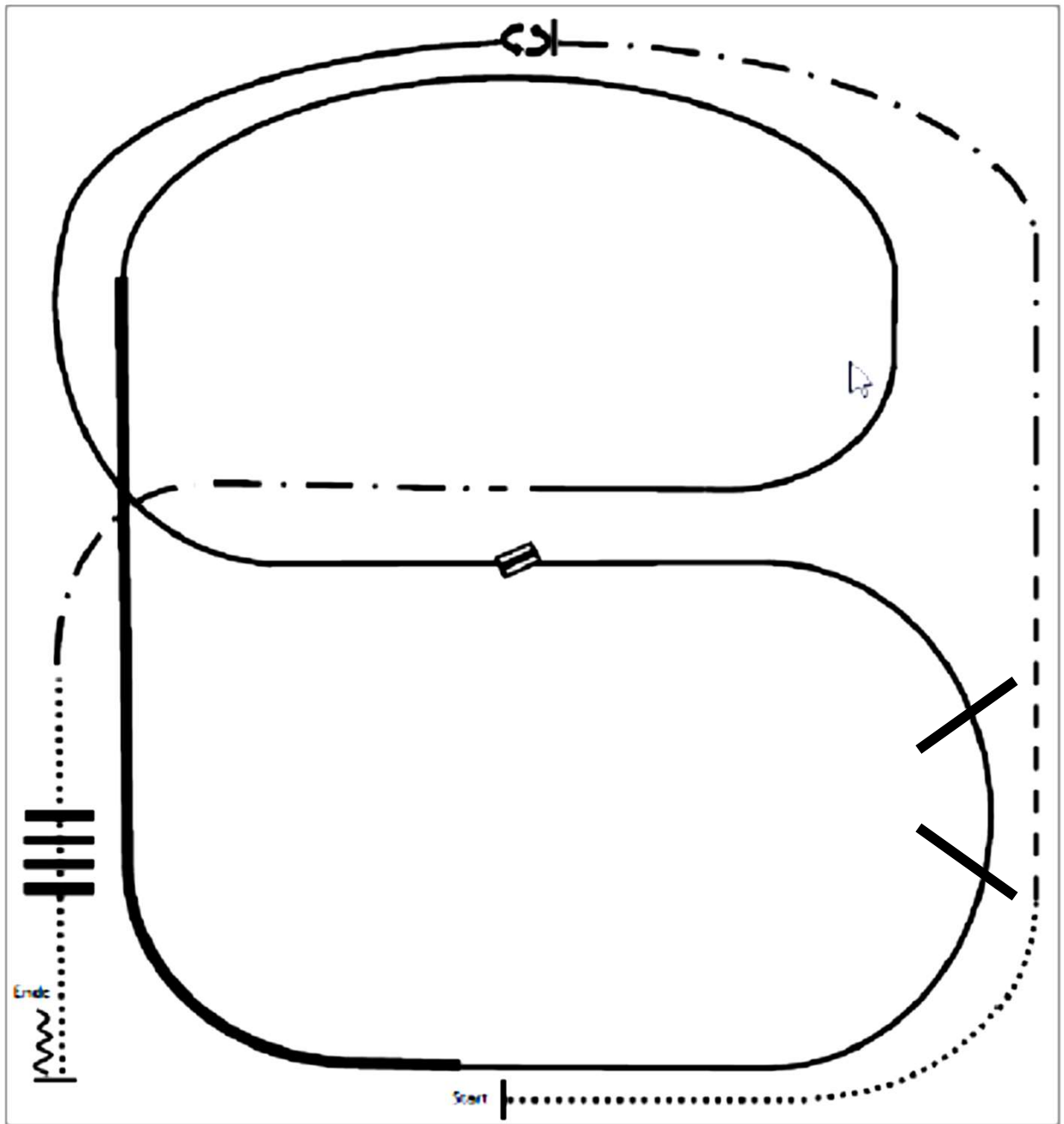

- (1) Walk
- (2) Trot
- (3) Extended Trot, Stop
- (4) 360° Turn links
- (5) Linksgalopp
- (6) Galoppwechsel (fliegend oder einfach)
- (7) Rechtsgalopp, Lope over
- (8) Extended Lope rechts
- (9) Rechtsgalopp
- (10) Extended Trot
- (11) Walk over
- (12) Stop, Back up

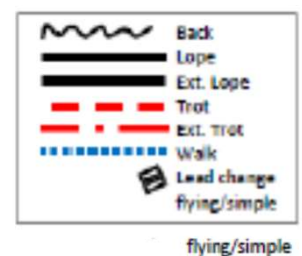

Showmanship at Halter LK 1/ 2 A und B

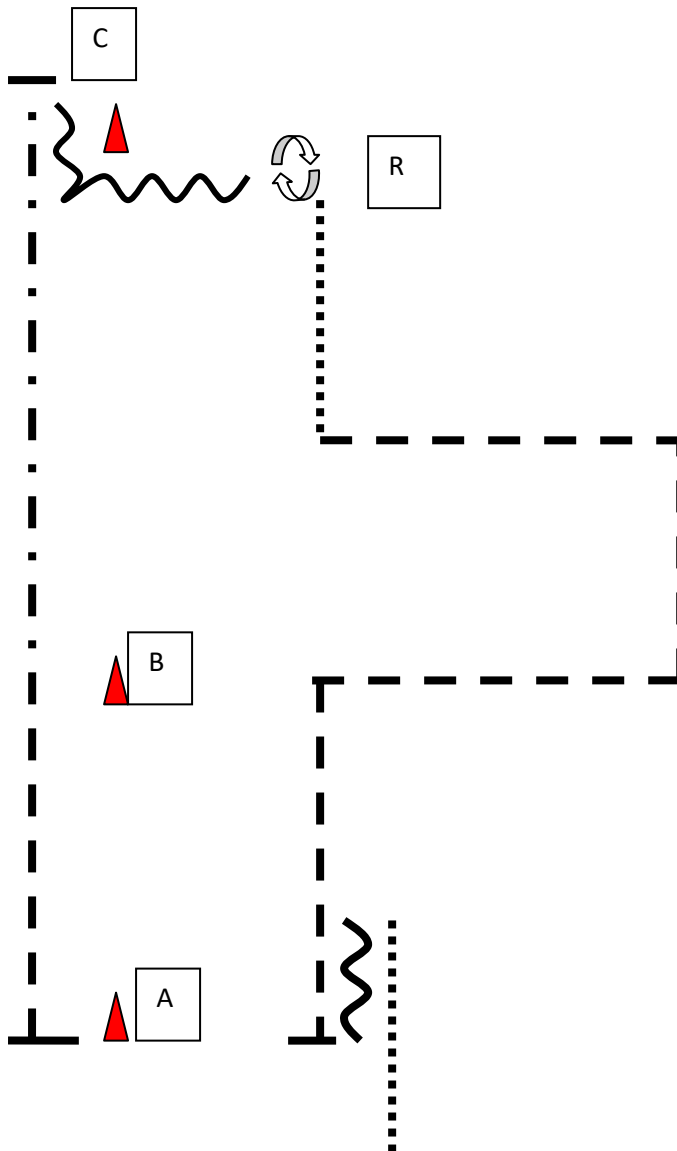

Be ready at A

1. Jog to B , Extended Jog to C, Stop
2. Back up, perform a $1\frac{1}{2}$ Turn
3. Set up for inspection
4. When dismissed perform a $\frac{1}{4}$ turn, walk, jog corners
5. Stop , back up

Walk to the warm up area

SSH LK 3

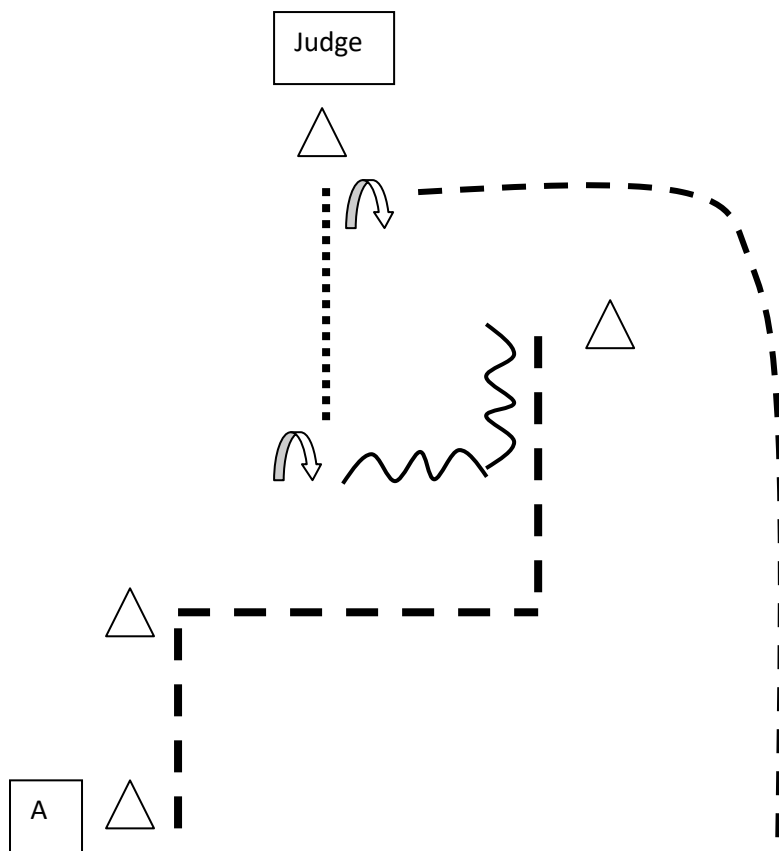

Be ready at A

1. Jog a corner right, jog a corner left
2. Stop, perform a corner backward
3. Perform a $1\frac{3}{4}^{\circ}$ turn right, walk
4. Set up for inspection
5. When dismissed, perform a 90° turn right, exit the arena in Jog

Pattern is complete

YS

SSH LK 4/ 5

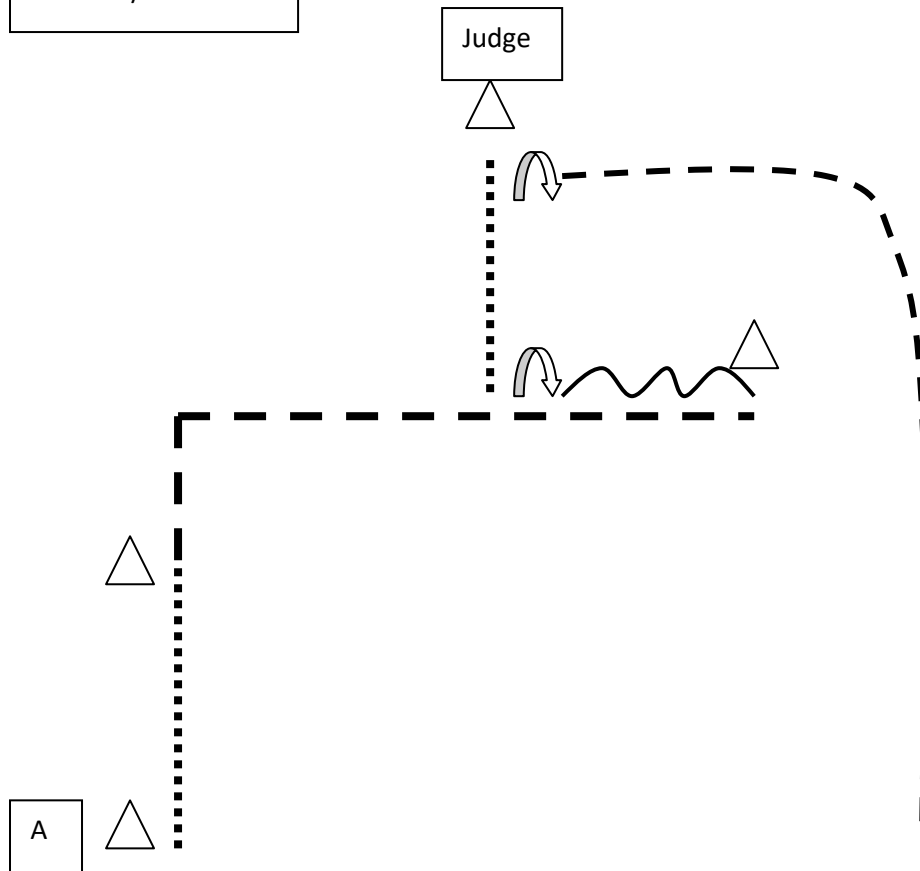

Be ready at A

1. Walk, jog a corner
2. Stop, Back
3. Perform a 270° turn right, walk
4. Set up for inspection
5. When dismissed, perform a 90° turn right, exit the arena in Jog

Pattern is complete

YS

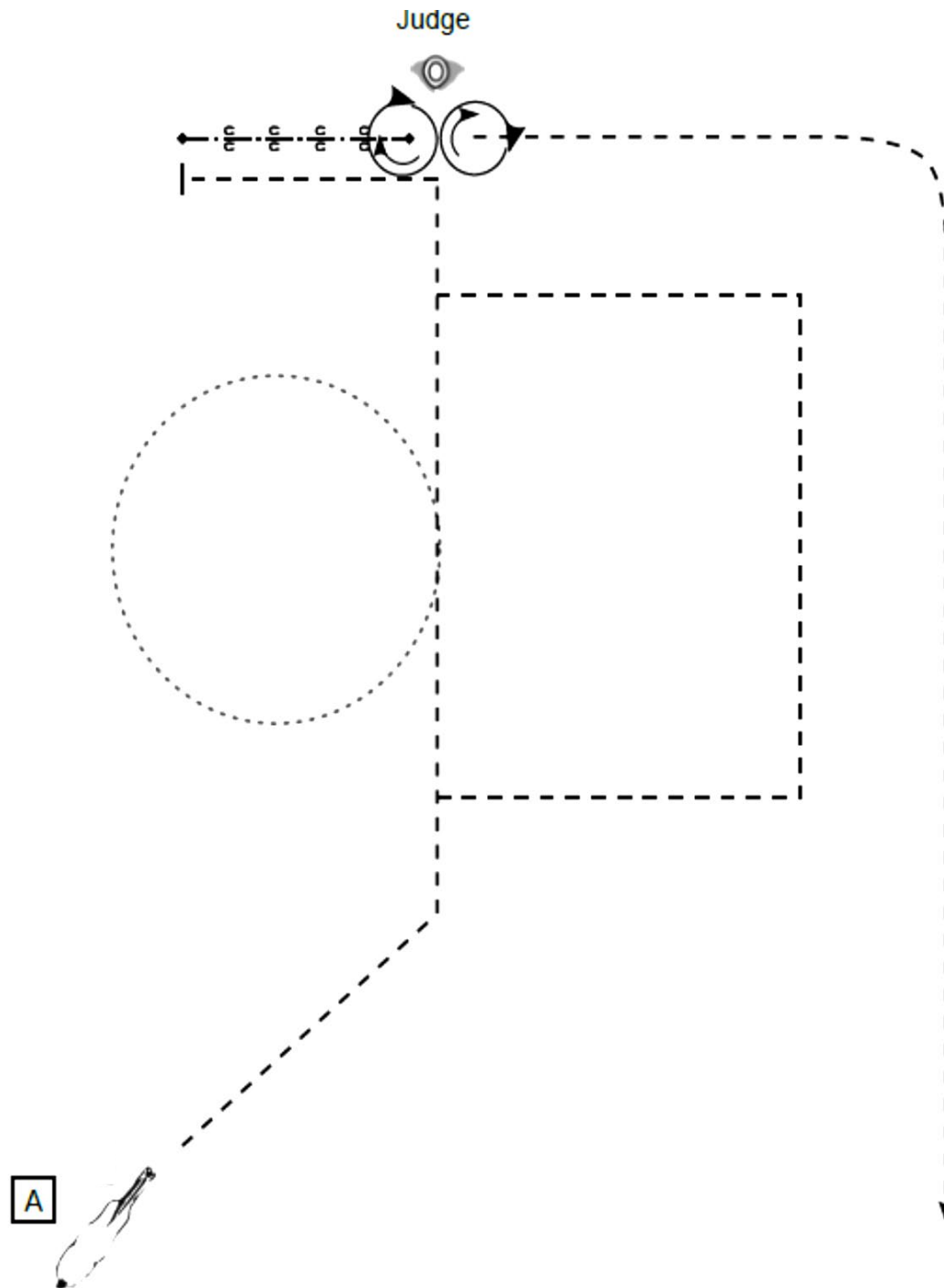

- Start bei A/Aufstellung
- (1) Trot
 - (2) Walk
 - (3) Trot Square and Trot Corner, Stop
 - (4) Back up
 - (5) Turn 45°
 - (6) Set Up
 - (7) Inspection
 - (8) Turn 45°
- Im Trot die Arena verlassen

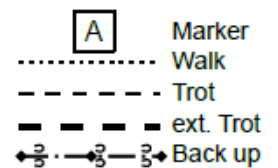

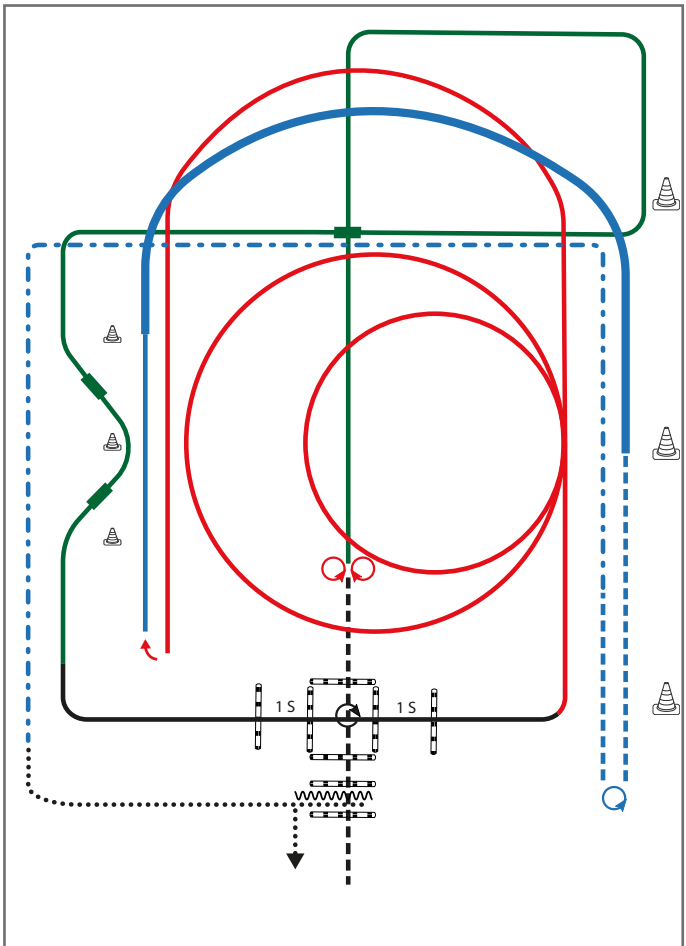
Superhorse Pattern 9 (empfohlen für Hallen oder Plätze ab 25x50m)

- 1) Jog in, Turn 360° rechts oder links, Jog out (TH)
- 2) 4 Spins links, 4 Spins rechts (RN)
- 3) Galopp rechts, Galoppwechsel mit Seitenwechsel (WR)
- 4) Galopp links, Galoppwechsel auf Linie (WR)
- 5) Galopp rechts, Galoppwechsel auf Linie (WR)
- 6) Galopp links, Lope over (TH)
- 7) 2 Galoppzirkel links 1 klein und langsam, 2. Groß und schnell (RN)
- 8) Galopp links, auf dem Zirkel, der nicht geschlossen wird, run down entlang der langen Seite, Stop mind. 6 m von der Bande entfernt hinter dem Mittelmarker, Rollback rechts (RN)
- 9) Lope rechts, extended Lope rechts (RR)
- 10) Trot, Stop, Turn rechts oder links 540° (1 ½) (RR)
- 11) Trot, extended Trot corners (RR)
- 12) walk, walk in, Back up, walk out (TH)

Legende:	
Schritt
Trab	— · — ·
Galopp	— — — —
Wechselzone	▬▬▬▬
Rückwärts	~~~~~

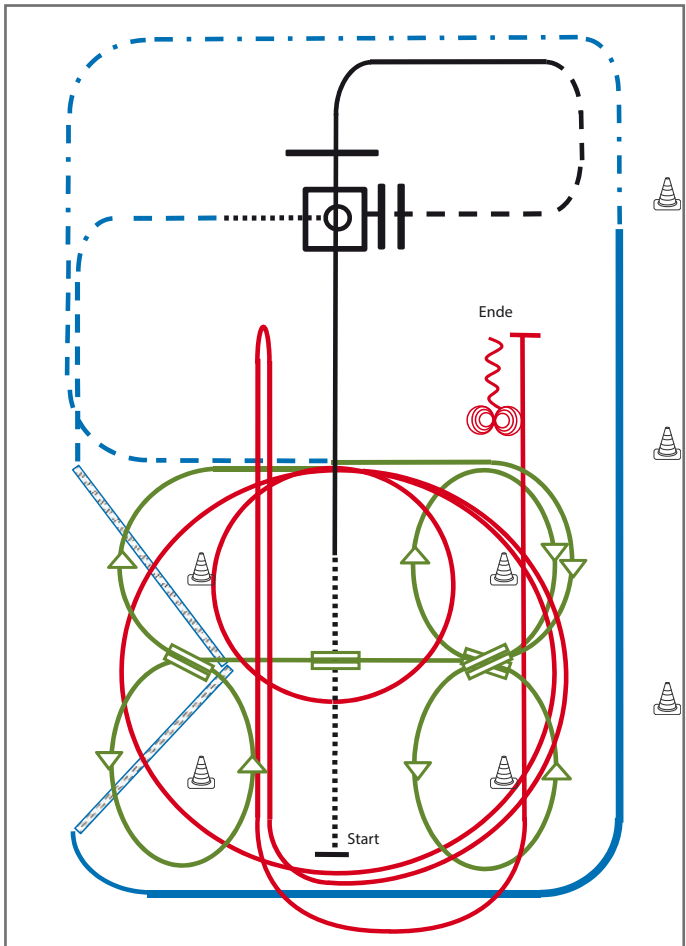
Superhorse Pattern 4 (empfohlen für Hallen oder Plätze ab 30x60m)

- 1) Walk, Lope, Lope over (TH)
- 2) Jog over, Jog in (TH)
- 3) 360° Turn either way, Walk out (TH)
- 4) Trot, Two-Track **links** und **rechts** (RR)
- 5) Lope, Extended Lope (RR)
- 6) Extended Trot, Trot (RR)
- 7) 2 Galoppwechsel auf der Linie (WR)
- 8) Galoppwechsel mit Seitenwechsel (WR)
- 9) Galoppwechsel auf der Linie (WR)
- 10) 2 Zirkel Galopp (**rechts**), 1. **klein** und langsam, 2. groß und schnell (RN)
- 11) Galopp (**rechts**) auf dem Zirkel, der nicht geschlossen wird, Run Down entlang der langen Seite, Sliding Stop mind. 6,00 m von der Bande entfernt hinter dem **Mittelmarker**, Rollback **links**, kein Verharren
- 12) Galopp (**links**) auf dem Zirkel, der nicht geschlossen wird, Run Down entlang der langen Seite, Sliding Stop mind. 6,00 m von der Bande entfernt hinter dem **Mittelmarker**, Rückwärtsrichten mind. 3,00 m, Verharren (RN)
- 13) 4 Spins **links**, 4 Spins **rechts** (RN)

Legende:	
Schritt
Trab	-----
Galopp	=====
Wechselzone	=====
Rückwärts	~~~~~

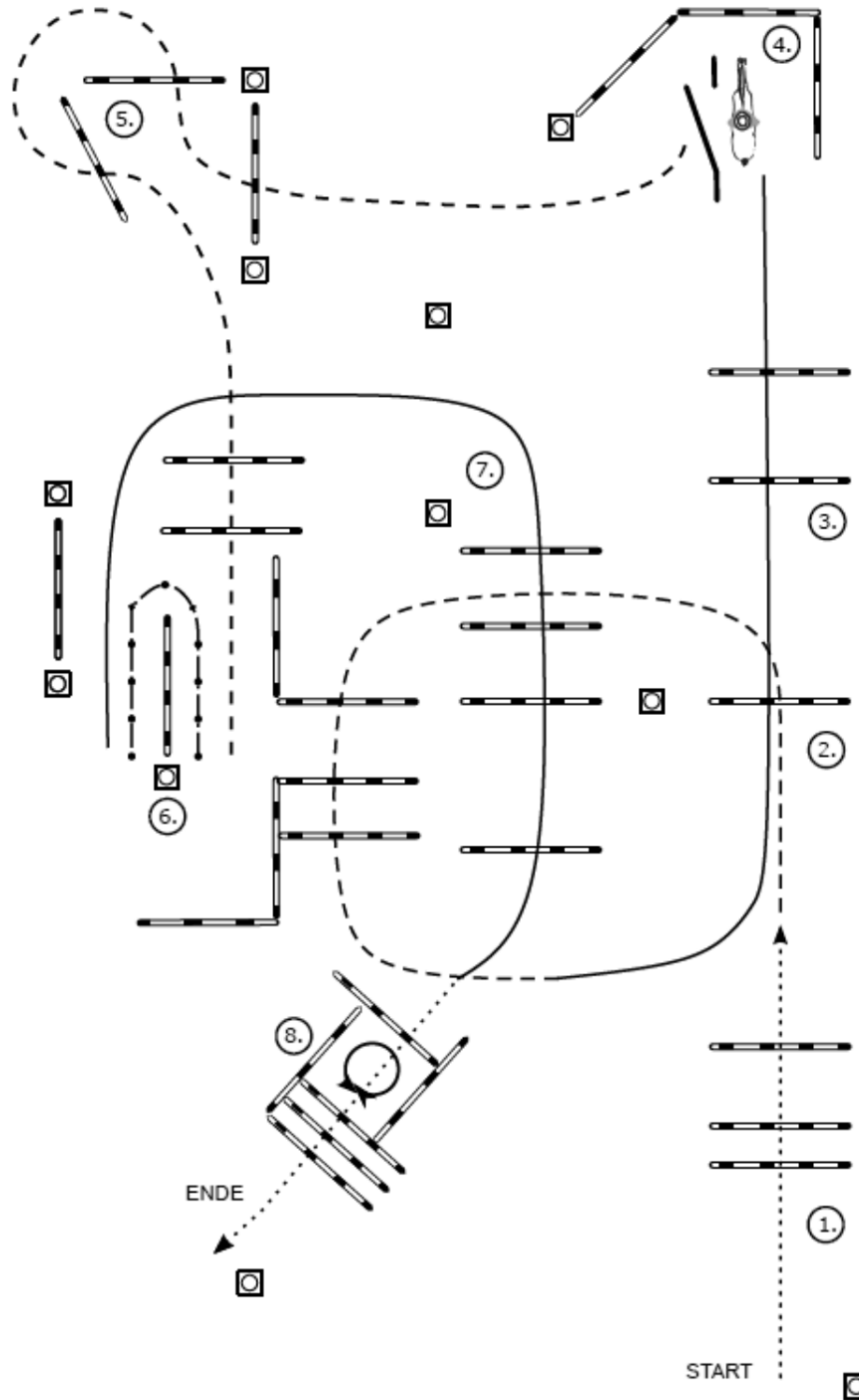

- (1) Walk over
- (2) Jog over
- (3) Lope over (Linksgalopp)
- (4) Tor
- (5) Jog over
- (6) Back up
- (7) Lope over (Rechtsgalopp)
- (8) Stop oder Übergang zum Walk, 360° Turn (rechts oder links), Walk over

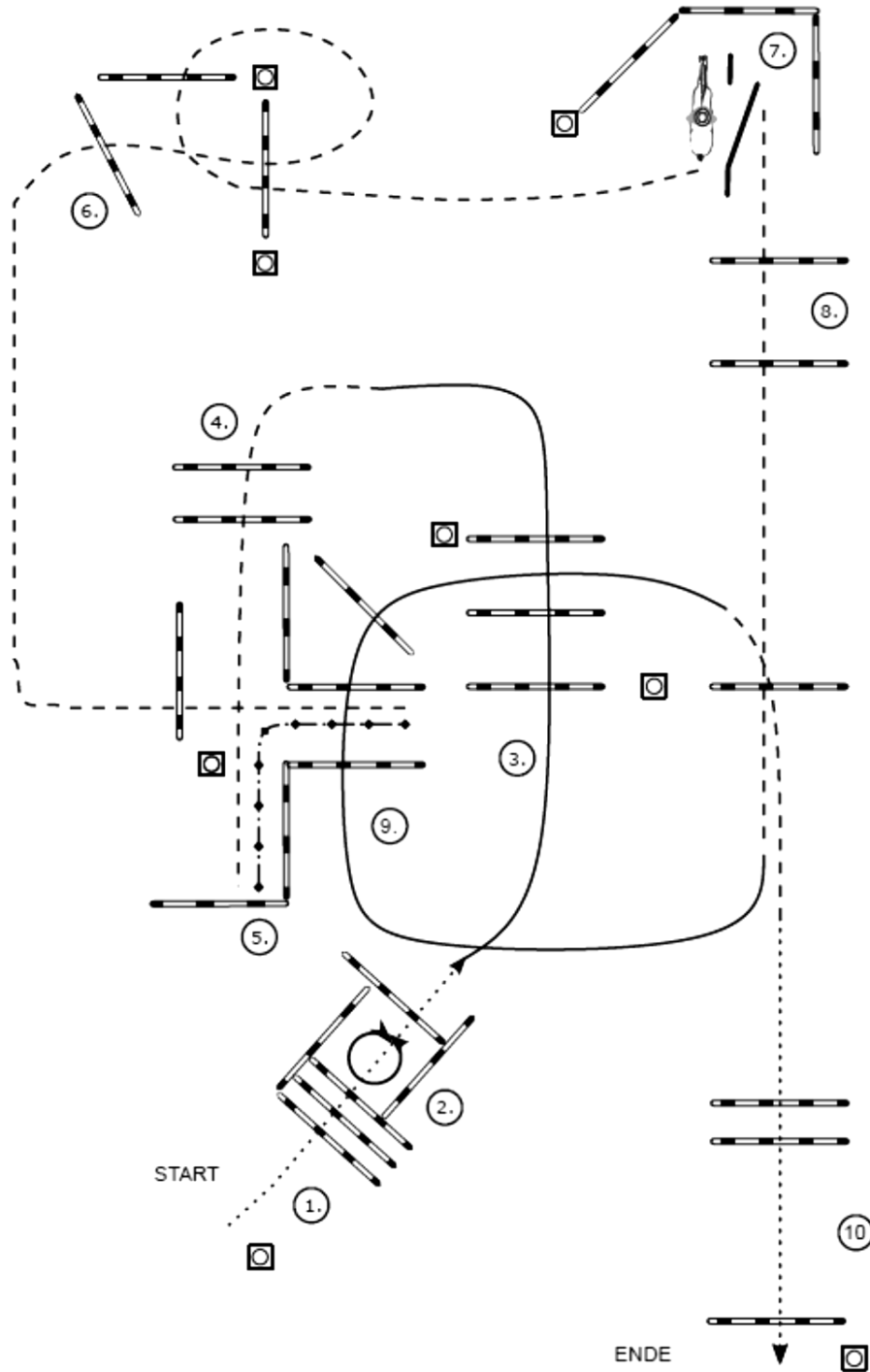

- (1) Walk over
- (2) 360° Turn (rechts oder links), Walk out
- (3) Lope over (Linksgalopp)
- (4) Jog over
- (5) Back up
- (6) Jog over
- (7) Tor
- (8) Jog over
- (9) Lope over (Rechtsgalopp), Jog over
- (10) Stop oder Übergang zum Walk, Walk over

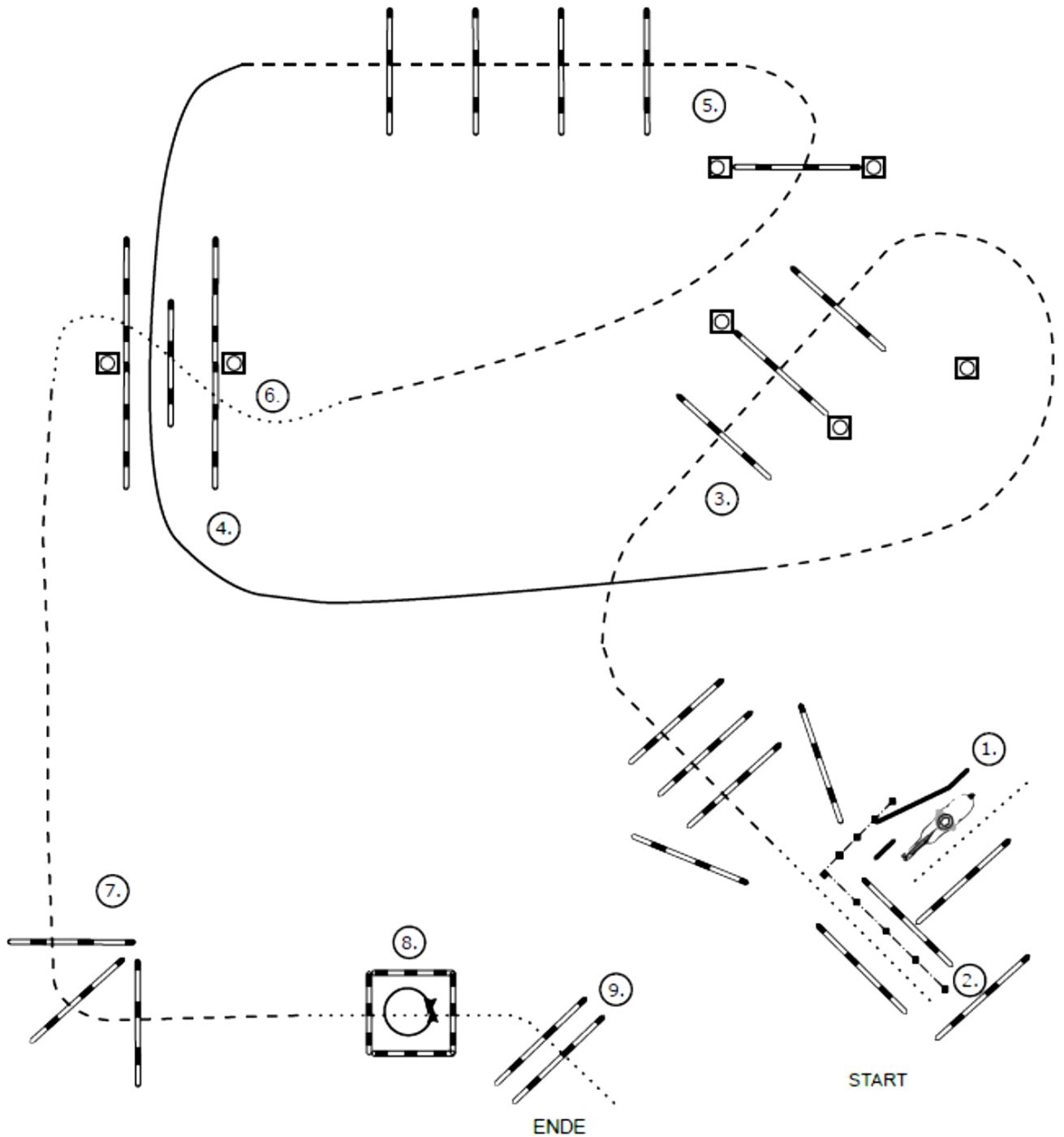

- (1) Walk, Tor
- (2) Back up
- (3) Walk, Jog over
- (4) Lope thru
- (5) Jog over
- (6) Walk over
- (7) Jog over
- (8) Stop oder Walk, Walk in, 360° Turn (rechts oder Links), Walk out
- (9) Walk over

- Walk
- - - - - Jog
- Lope
- ◆ —◆ —◆ Backup
- ◆ —◆ —◆ Sidepass
- X — Lead Change

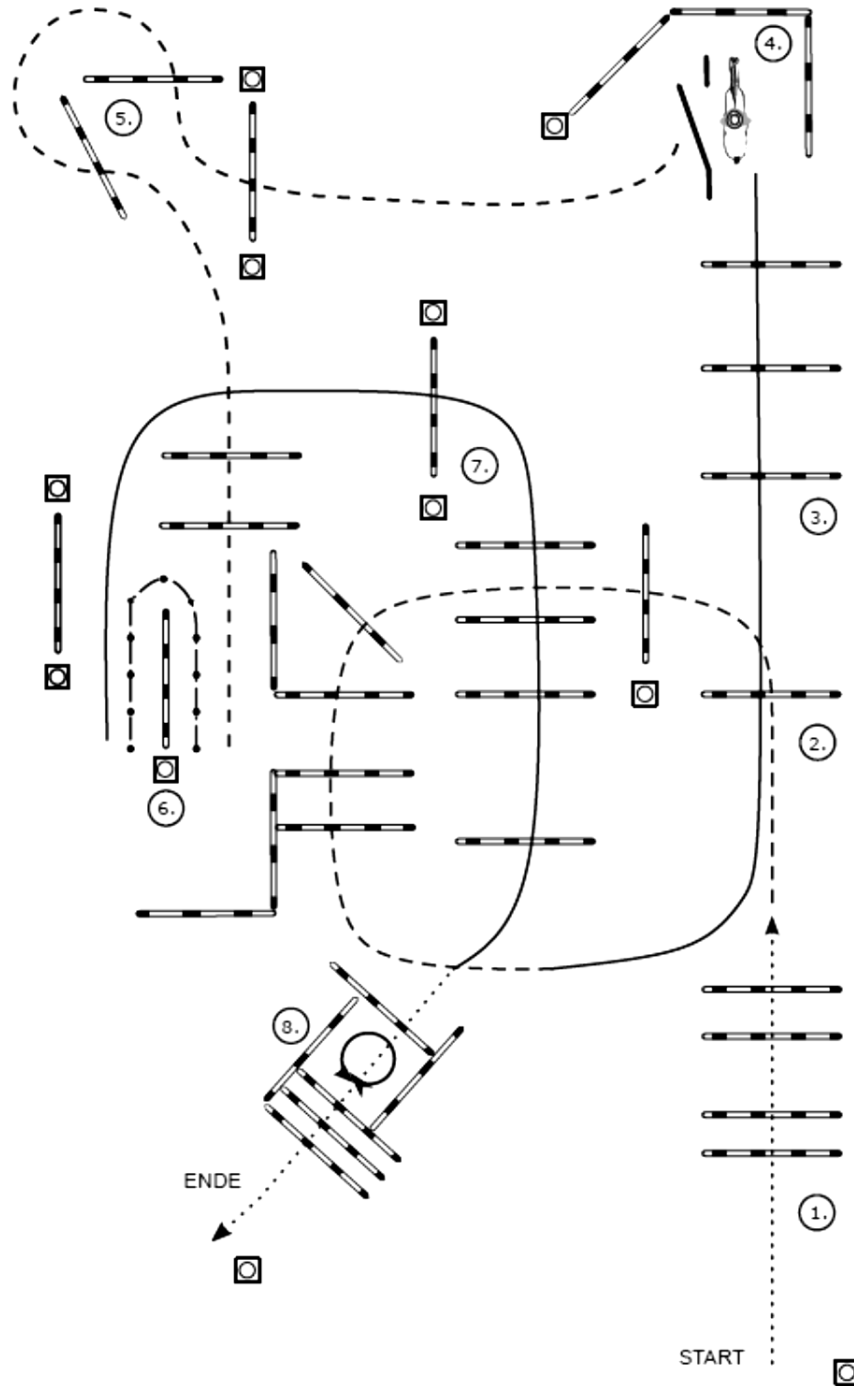

- (1) Walk over
- (2) Jog over
- (3) Lope over (Linksgalopp)
- (4) Tor
- (5) Jog over
- (6) Back up
- (7) Lope over (Rechtsgalopp)
- (8) Stop oder Übergang zum Walk, 360° Turn (rechts oder links), Walk over

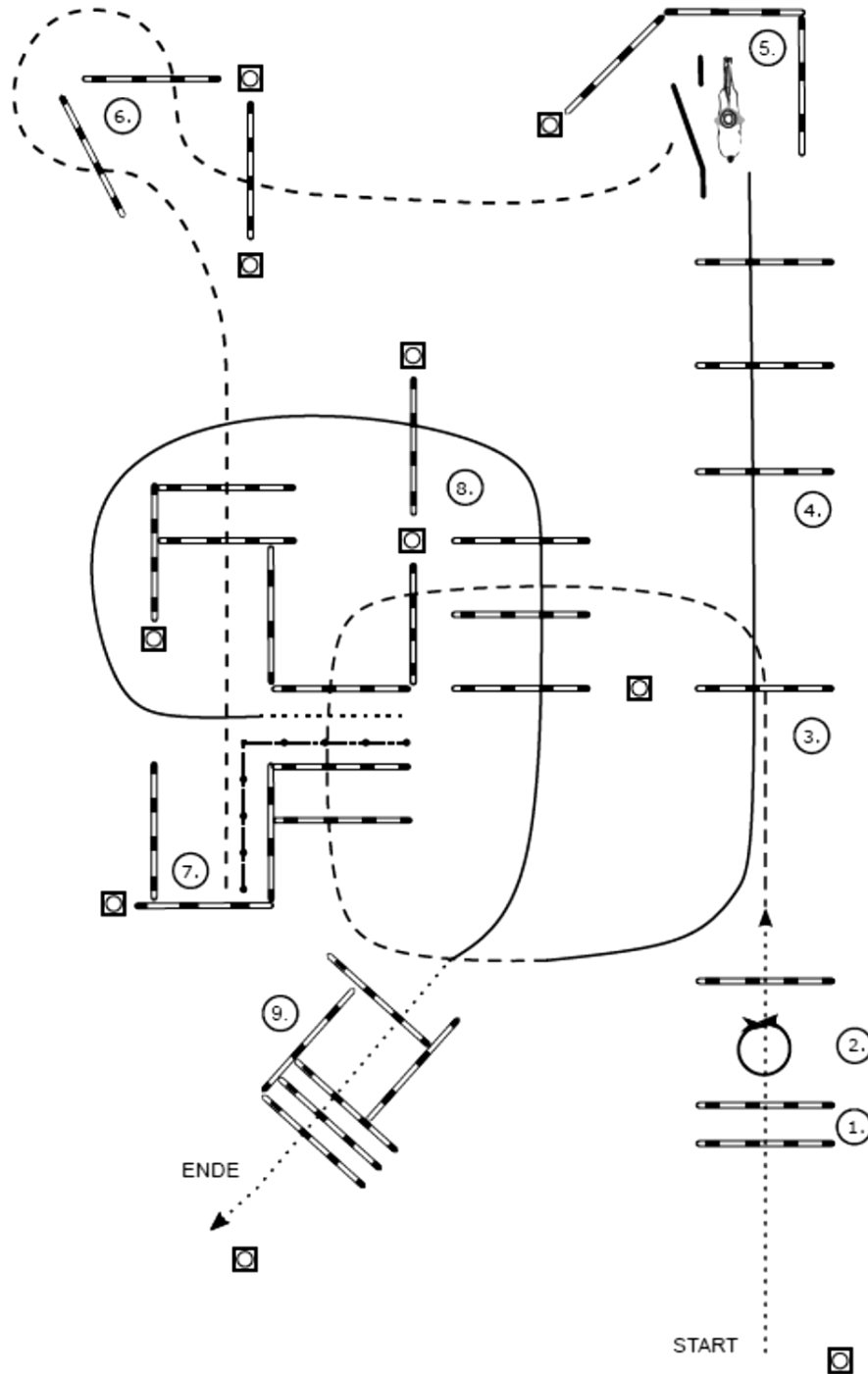

- (1) Walk over
- (2) 360° Turn (rechts oder links), Walk over
- (3) Jog over
- (4) Lope over (Linksgalopp)
- (5) Tor
- (6) Jog over
- (7) Back up
- (8) Walk, Lope over (Rechtsgalopp)
- (9) Stop oder Übergang zum Walk, Walk over

Western Horsemanship LK 4/5 A /B

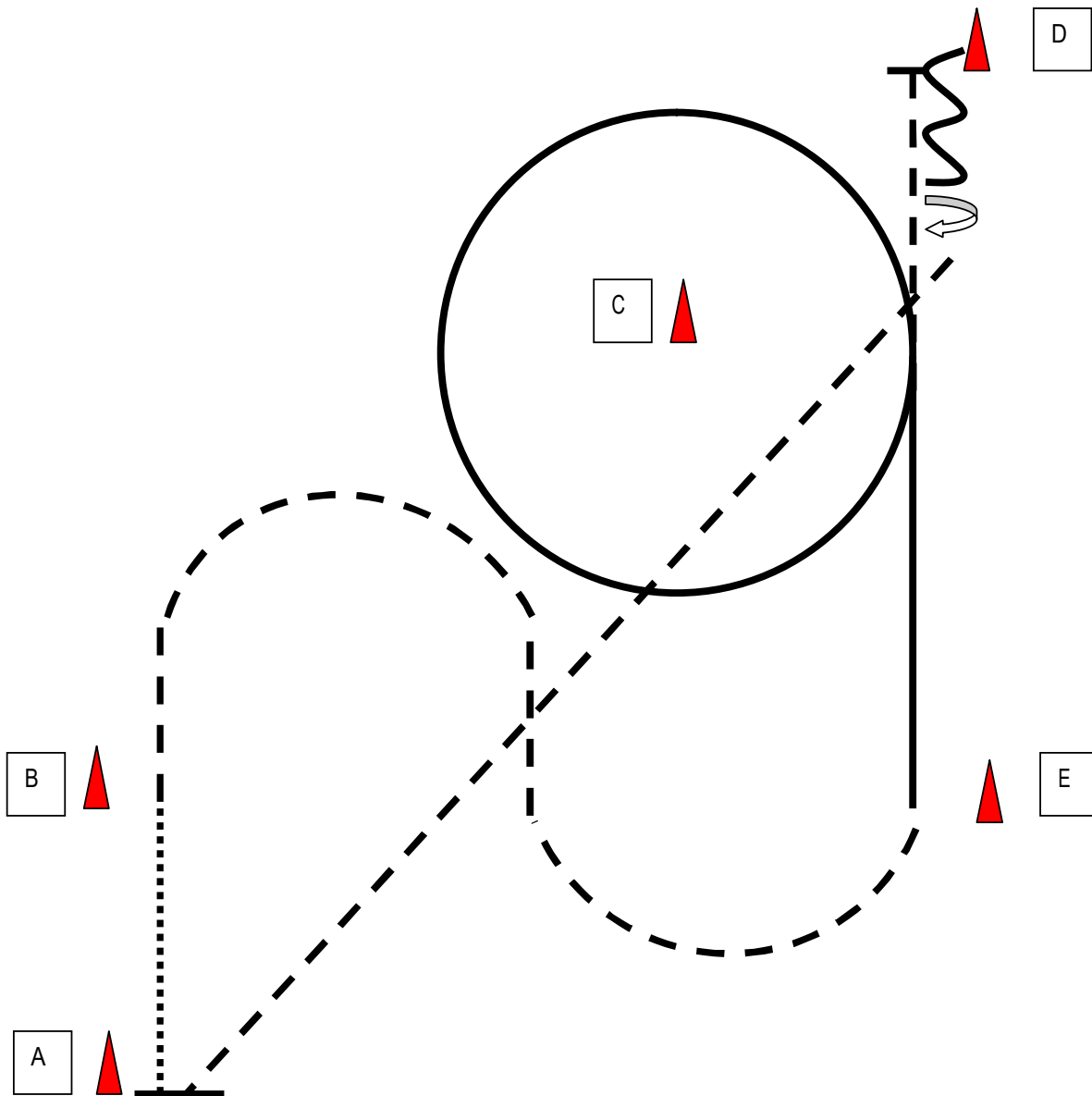

1. Bei A aus dem Stand Schritt bis B
2. 2 Bögen im Jog
3. Linksgalopp um C
4. Jog bis D
5. Back
6. HHW rechts
7. Jog bis A, Stop

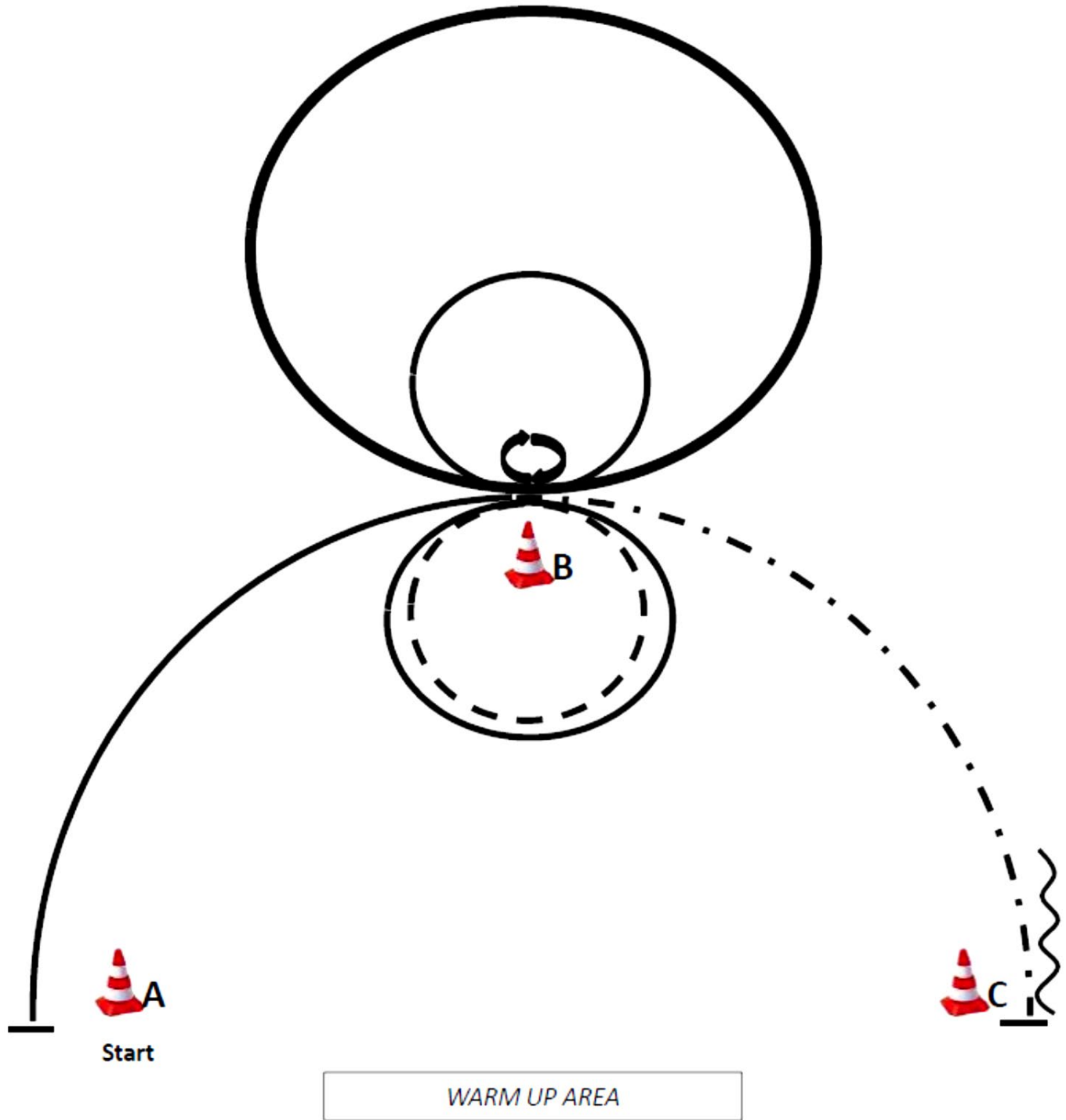

- (1) Start bei A, Rechtsgalopp bis B, Stop
- (2) 360° Turn (rechts oder links)
- (3) Linksgalopp zwei Zirkel, 1. groß Extended Lope
- (4) 2. klein Lope
- (5) Jog rechts um B
- (6) Rechtsgalopp um B
- (7) Extended Jog bis C, Stop
- (8) Back up eine Pferdelänge, Stop
Im Walk in den Warm-up-Bereich

LK 3 + Ü40

D

E

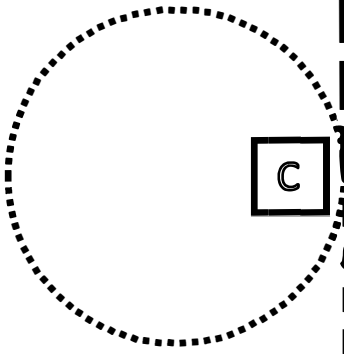

C

B

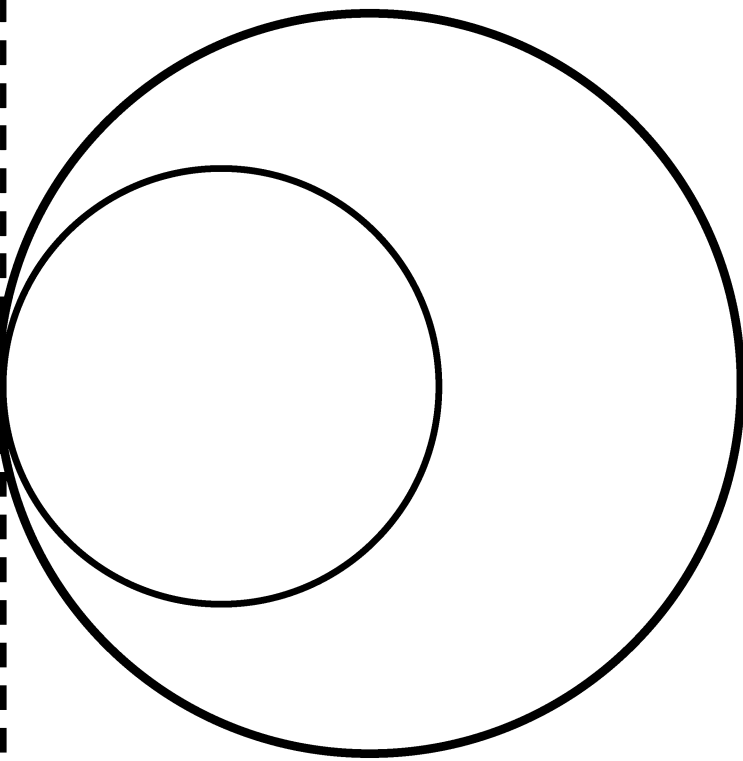

A

F

- 1) Jog
- 2) Lope Circles (RL)
first circle large
second circle small
- 3) Jog to C, Stop
- 4) ½ Turn right
- 5) Walk Circle
- 6) Backup
- 7) Turn 1 ¼ left
- 8) Walk
- 9) Jog Corner, Jog, Stop.

Legend: WALK JOG LOPE BACKUP

.....

#42 Western Horsemanship Q LK 1/2 A/B

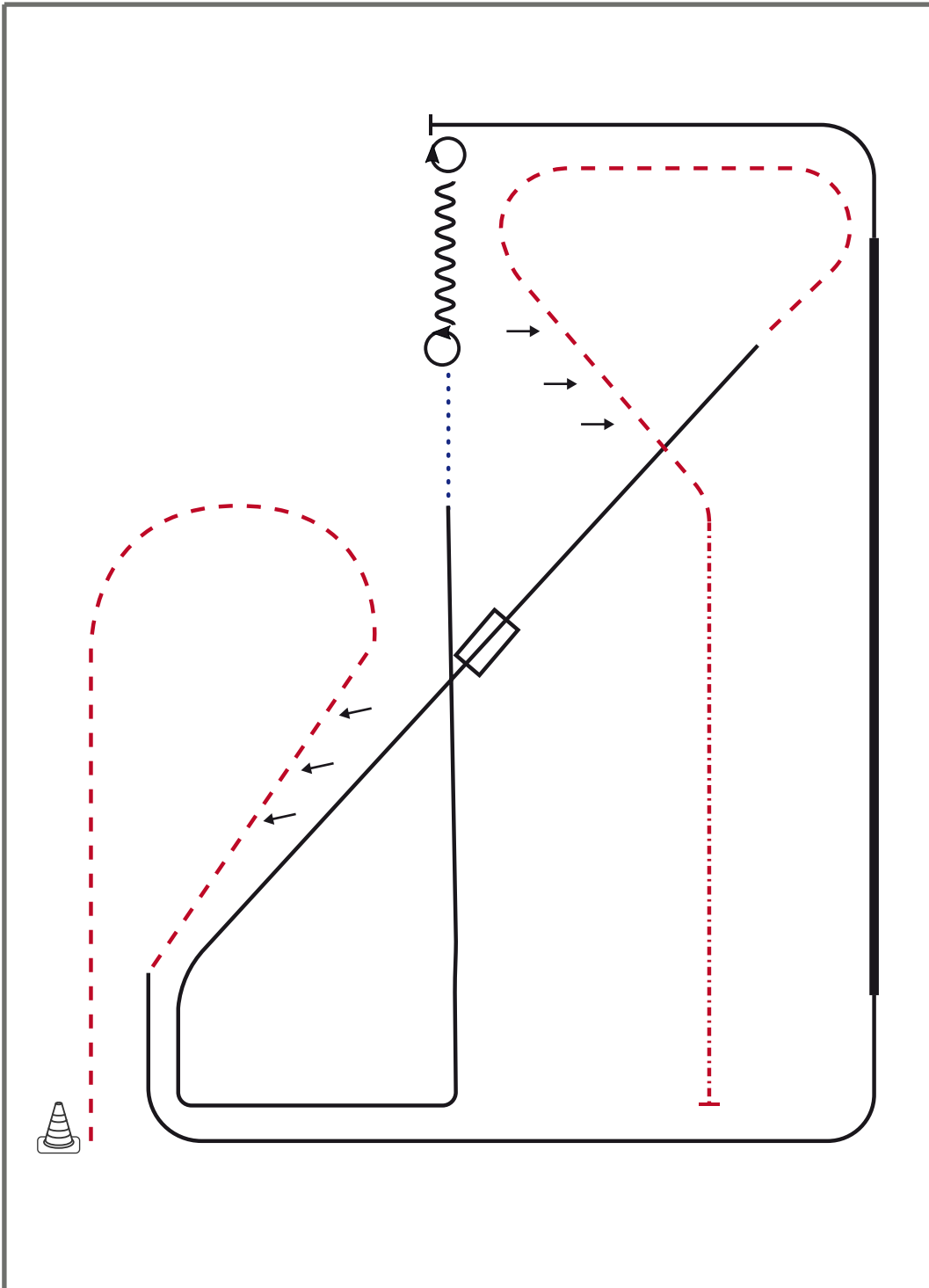

BE READY AT MARKER

- 1) JOG, TWO TRACK RIGHT
- 2) LOPE LL
- 3) EXTENDED LOPE LL, COLLECTED LOPE LL
- 4) STOP, TURN 45° RIGHT
- 5) BACK UP (AT LEAST ONE HORSE LENGTH)
- 6) TURN 54° LEFT
- 7) WALK, LOPE RL CORNERS
- 8) CHANGE LEADS (SIMPLE OR FLYING)
- 9) JOG, TWO TRACK LEFT
- 10) EXTENDED JOG, STOP

Walk (Schritt)	
extended Walk	
Trot/Jog (Trab)	
Extended Trot	
Lope (Galopp)	
Extended Lope	
Back Up (Rückwärtsrichten)	
Lead Change (Galoppwechsel)	
Turn	

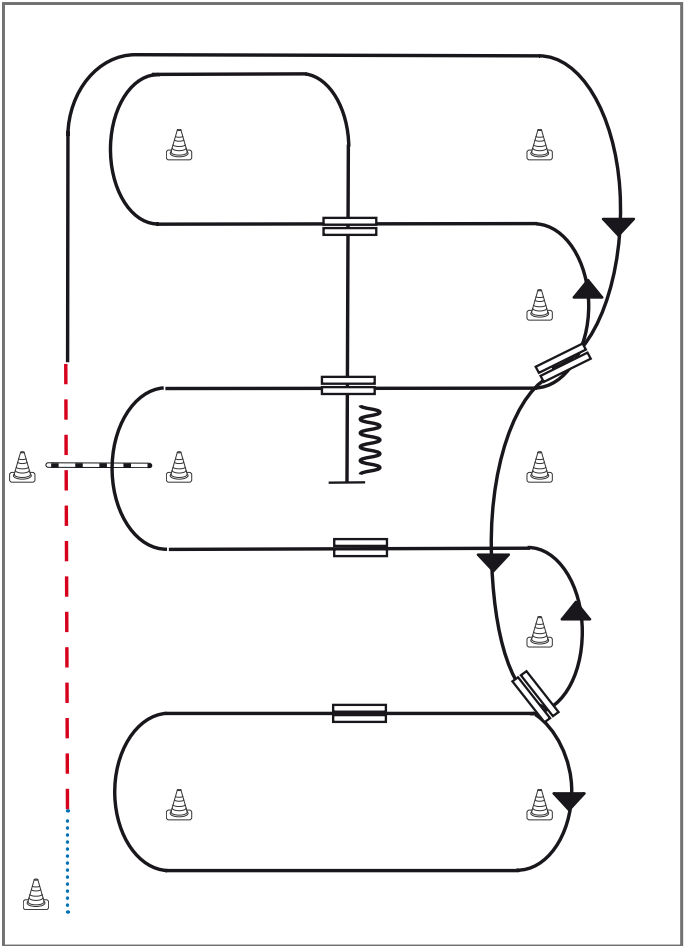

- 1) Schritt vom Start-Pylon zum ersten Marker, Übergang zum Trab, Trab über die Stange
- 2) Übergang zum Rechtsgalopp, Galopp an der kurzen Seite
- 3) 1. Galoppwechsel auf der Linie
- 4) 2. Galoppwechsel auf der Linie
- 5) 1. Galoppwechsel mit Seitenwechsel
- 6) 2. Galoppwechsel mit Seitenwechsel
- 7) Galopp über die Stange
- 8) 3. Galoppwechsel mit Seitenwechsel
- 9) 4. Galoppwechsel mit Seitenwechsel
- 10) Mitte der kurzen Seite abwenden, Stop auf Höhe des Mittelmarkers, Rückwärtsrichten

Legende:

Schritt
Trab	- - - - -
Galopp
Wechselzone	=====
Rückwärts	~~~~~

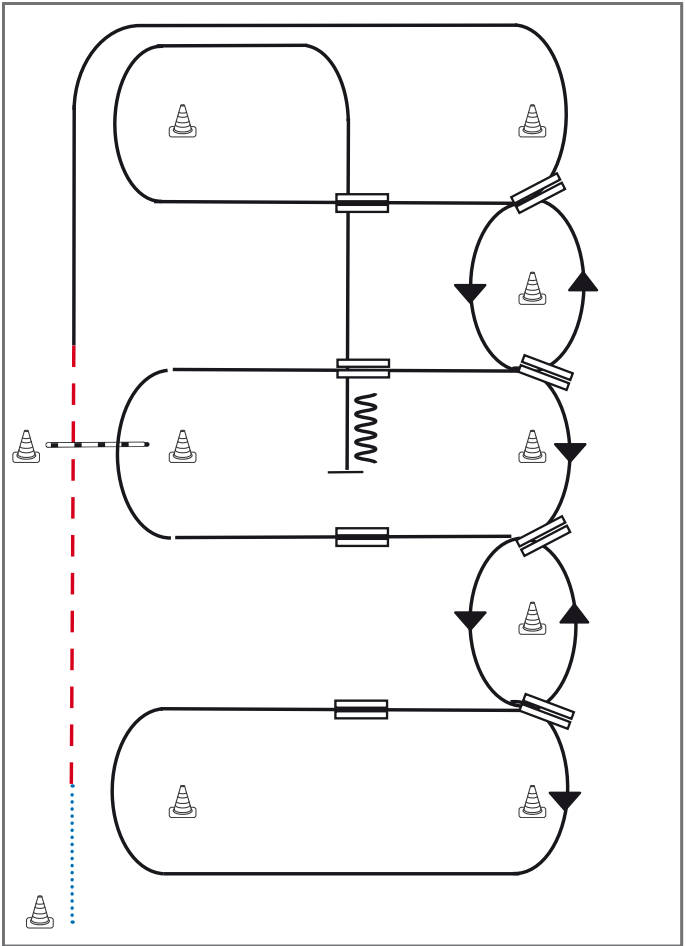

- 1) Schritt vom Start-Pylon zum ersten Marker, Übergang zum Trab, Trab über die Stange.
- 2) Übergang zum Rechtsgalopp, Galopp an der kurzen Seite
- 3) 1. Galoppwechsel auf der Linie
- 4) 2. Galoppwechsel auf der Linie
- 5) 3. Galoppwechsel auf der Linie
- 6) 4. Galoppwechsel auf der Linie, Galopp an der kurzen Seite
- 7) 1. Galoppwechsel mit Seitenwechsel
- 8) 2. Galoppwechsel mit Seitenwechsel
- 9) Galopp über die Stange
- 10) 3. Galoppwechsel mit Seitenwechsel
- 11) 4. Galoppwechsel mit Seitenwechsel
- 12) Mitte der kurzen Seite abwenden, Stop auf Höhe des Mittelmarkers, Rückwärtsrichten

Legende:

Schritt	
Trab	
Galopp	
Wechselzone	
Rückwärts	

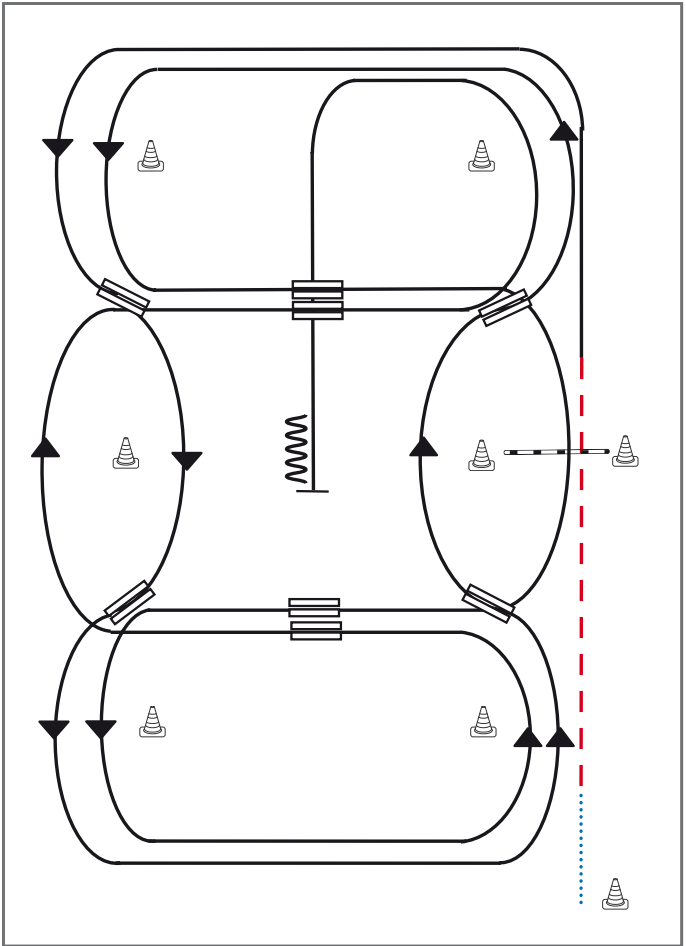

- 1) Schritt vom Start-Pylon zum ersten Marker, Übergang zum Trab, Trab über die Stange
- 2) Übergang zum Linksgalopp, Galopp an der kurzen Seite
- 3) 1. Galoppwechsel auf der Linie
- 4) 2. Galoppwechsel auf der Linie
- 5) 3. Galoppwechsel auf der Linie
- 6) 4. Galoppwechsel auf der Linie
- 7) 1. Galoppwechsel mit Seitenwechsel
- 8) Galopp über die Stange
- 9) 2. Galoppwechsel mit Seitenwechsel
- 10) 3. Galoppwechsel mit Seitenwechsel
- 11) 4. Galoppwechsel mit Seitenwechsel
- 12) Mitte der kurzen Seite abwenden, Stop auf Höhe des Mittelmarkers, Rückwärtsrichten

Legende:

Schritt
Trab	- - - - -
Galopp	— — — — —
Wechselzone	▬▬▬▬▬
Rückwärts	∩∩∩∩∩

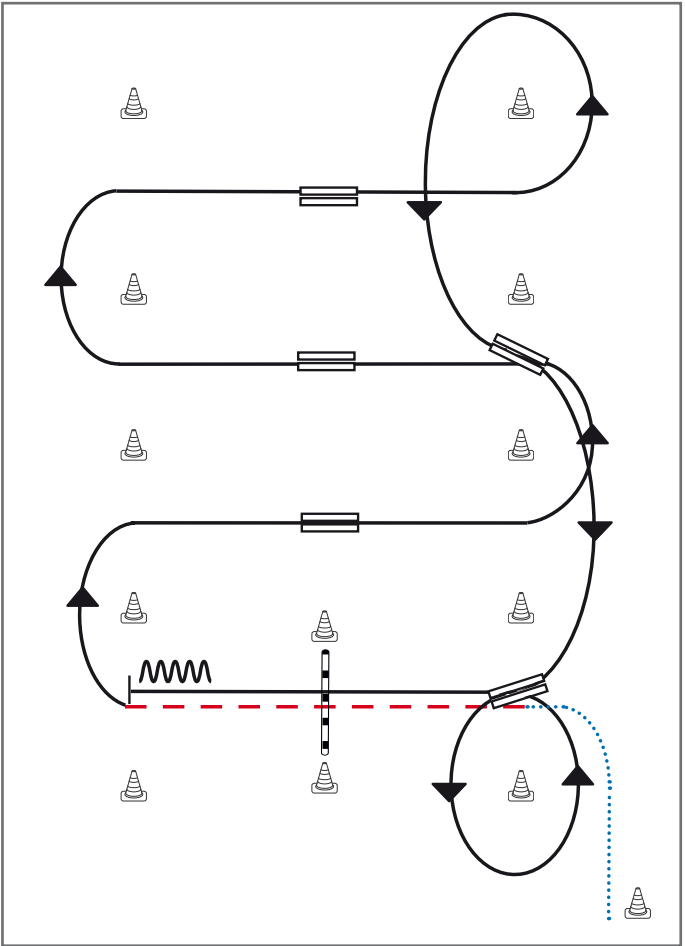

- 1) Schritt vom Start-Pylon, Übergang zum Trab zwischen den Markern, Trab über die Stange
- 2) Übergang zum Rechtsgalopp zwischen den Markern
- 3) 1. Galoppwechsel mit Seitenwechsel
- 4) 2. Galoppwechsel mit Seitenwechsel
- 5) 3. Galoppwechsel mit Seitenwechsel
- 6) Volte, 1. Galoppwechsel auf der Linie
- 7) 2. Galoppwechsel auf der Linie, Volte
- 8) Galopp über die Stange
- 9) Stop zwischen den Markern, Rückwärtsrichten

Legende:

Schritt
Trab	- . - .
Galopp	—
Wechselzone	▬▬▬
Rückwärts	〰〰〰



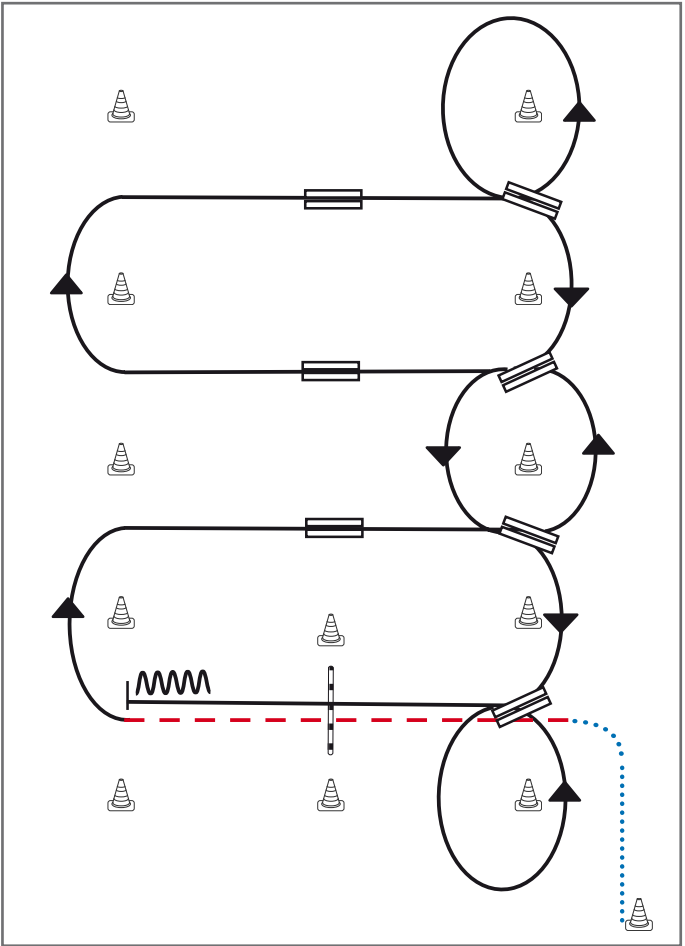



- 1) Schritt vom Start-Pylon, Übergang zum Trab zwischen den Markern, Trab über die Stange
- 2) Übergang zum Rechtsgalopp zwischen den Markern.
- 3) 1. Galoppwechsel mit Seitenwechsel
- 4) 2. Galoppwechsel mit Seitenwechsel
- 5) 3. Galoppwechsel mit Seitenwechsel
- 6) Volte, 1. Galoppwechsel auf der Linie
- 7) 2. Galoppwechsel auf der Linie
- 8) 3. Galoppwechsel auf der Linie
- 9) 4. Galoppwechsel auf der Linie, Volte
- 10) Galopp über die Stange
- 11) Stop zwischen den Markern, Rückwärtsrichten

Legende:

Schritt	
Trab	
Galopp	
Wechselzone	
Rückwärts	

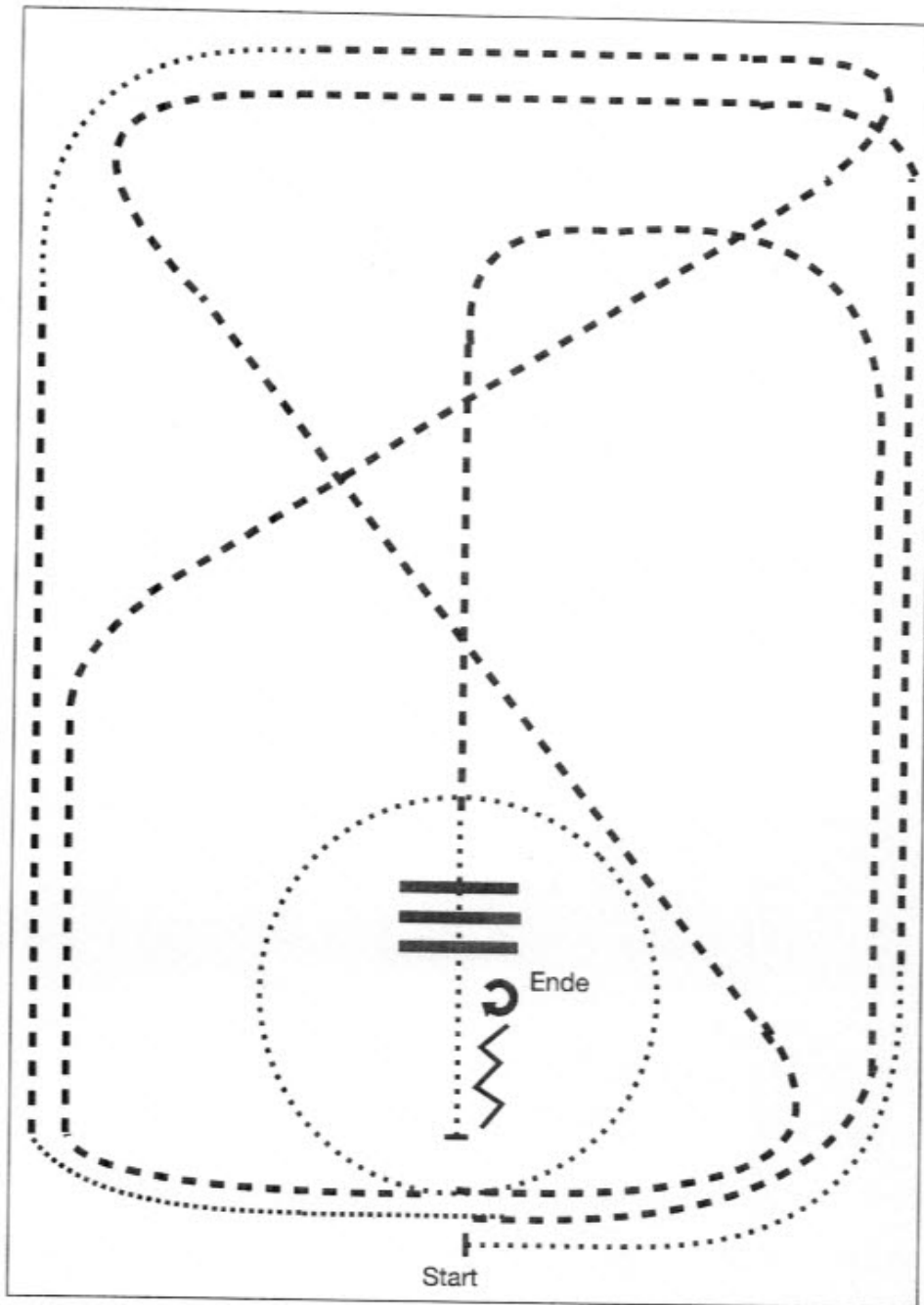
Walk Trot
Ranch Riding



- | | |
|------------------|-----------------------------------|
| 1) Walk | 7) Walk |
| 2) Trot | 8) Trot |
| 3) Walk - Zirkel | 9) Walk; Walk Over |
| 4) Trot | 10) Stop; Back Up |
| 5) Walk | 11) Turn 180° (rechts oder links) |
| 6) Trot | |

Walk Trot Horsemanship

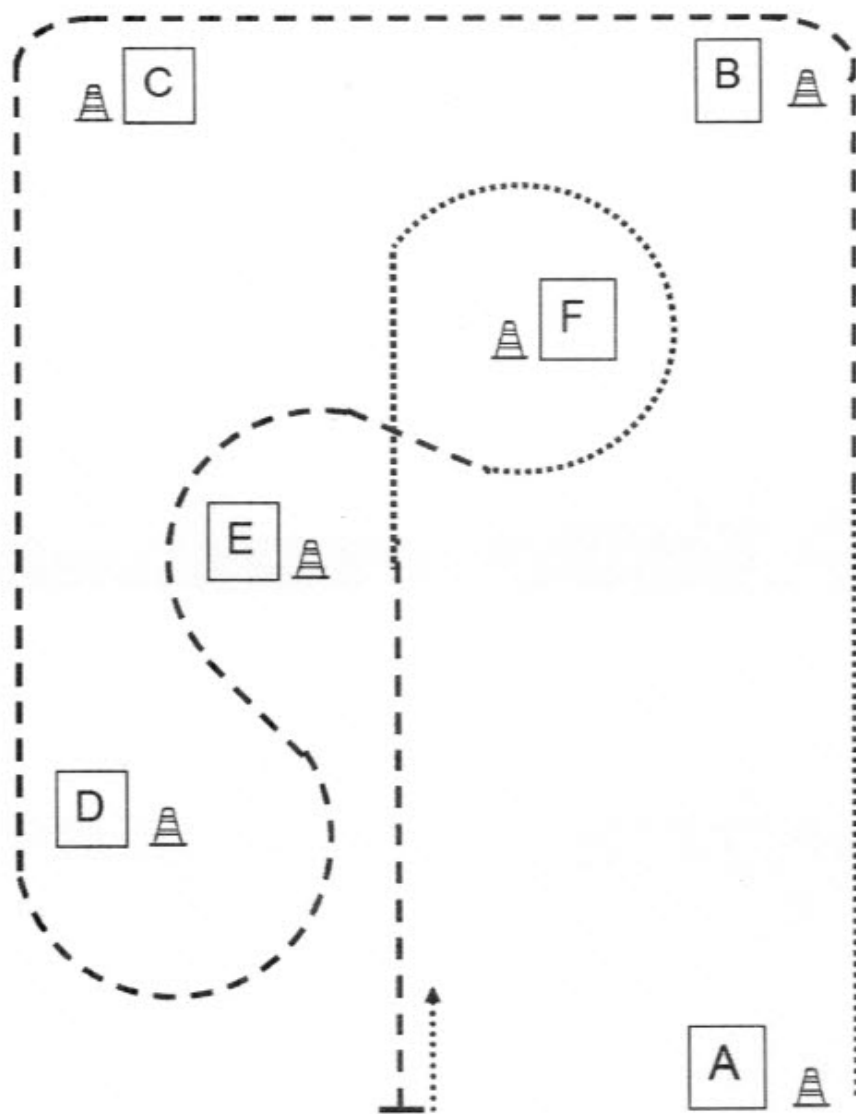

- 1) Aufstellen bei A, Schritt dann Trab bis B
- 2) Trab um C bis D
- 3) Trab Slalom bis E
- 4) Übergang zum Schritt, Volte um F
- 5) Antraben bei E, geradeaus
- 6) In Höhe A Stop und Rückwärtsrichten, Im Schritt die Arena verlassen

Youngstars Challenge Pattern 5 (6j.) (Empfohlen für Hallen oder Plätze ab 30x60m)

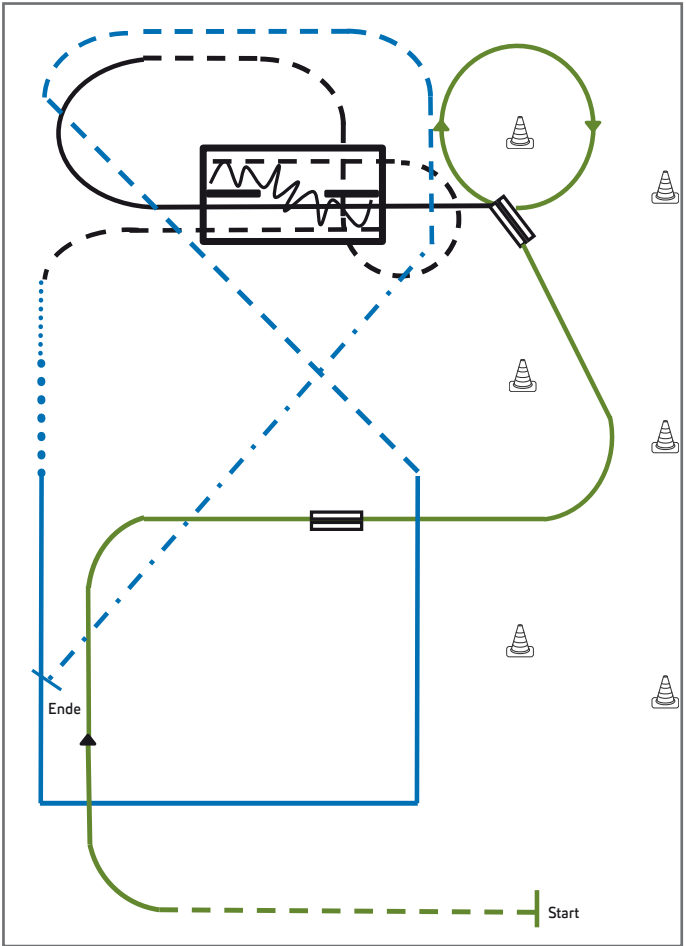

Jungpferde

- 1) Jog, Übergang Rechtsgalopp (WR)
- 2) Galoppwechsel mit Seitenwechsel (WR)
- 3) Galoppwechsel auf der Linie (WR)
- 4) Lope over (TH)
- 5) Jog over, Jog in (TH)
- 6) Back up, Jog out (TH)
- 7) Walk, Extended Walk (RR)
- 8) Lope Corners (RR)
- 9) Trot, Extended Trot, Stop (RR)

Legende:

Schritt
Trab	- . - .
Galopp	— — —
Wechselzone	▭
Rückwärts	〰

ERSTE WESTERNREITER UNION DEUTSCHLAND e.V.