

Showmanship at Halter LK1-3 A/B

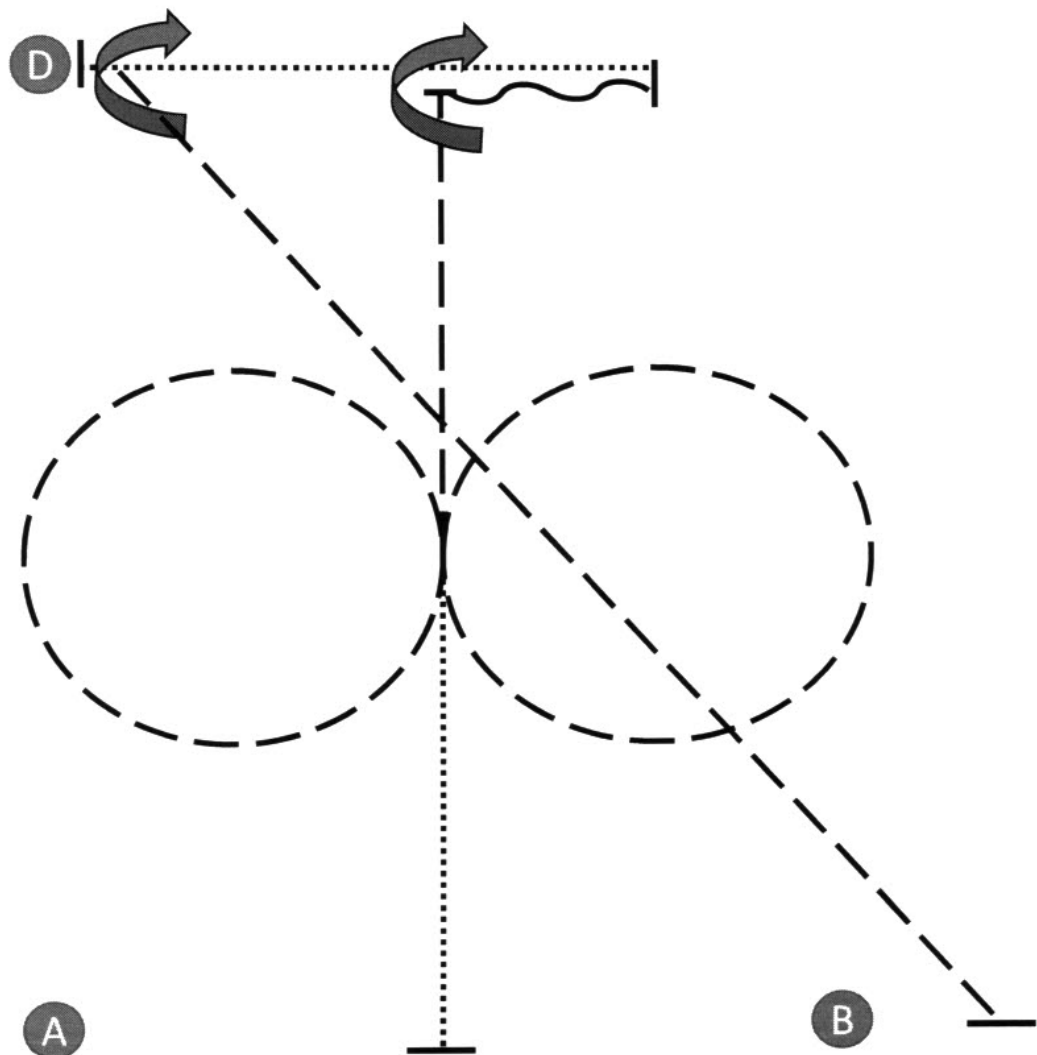

© H. Trautwein 2022

Set up at A

1. Walk a straight line, jog circle right
2. Jog circle left, jog, stop
3. 270° turn
4. Back up at least one horselength
5. Walk, stop
6. Set up
7. Ca. 590° turn, jog, stop

Showmanship at Halter LK4/5 A/B

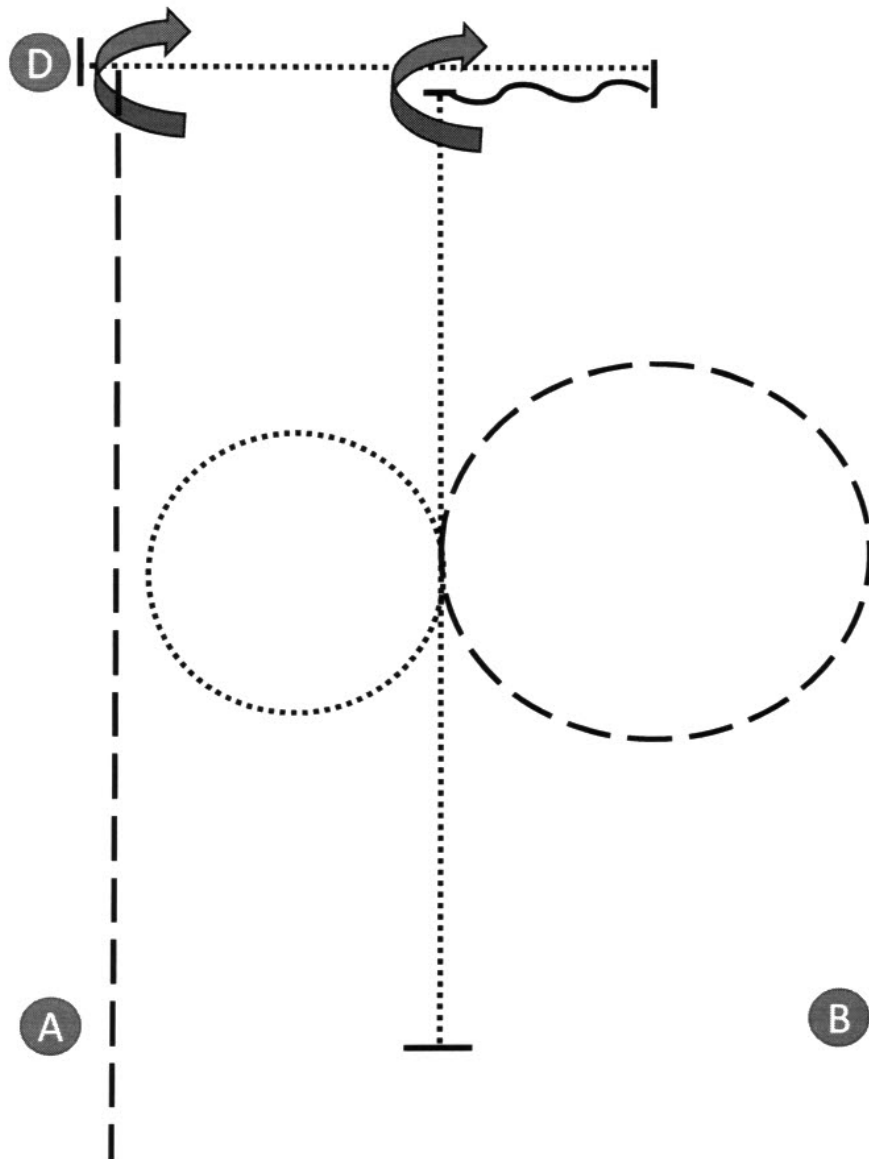

© H. Trautwein 2022

Start at A



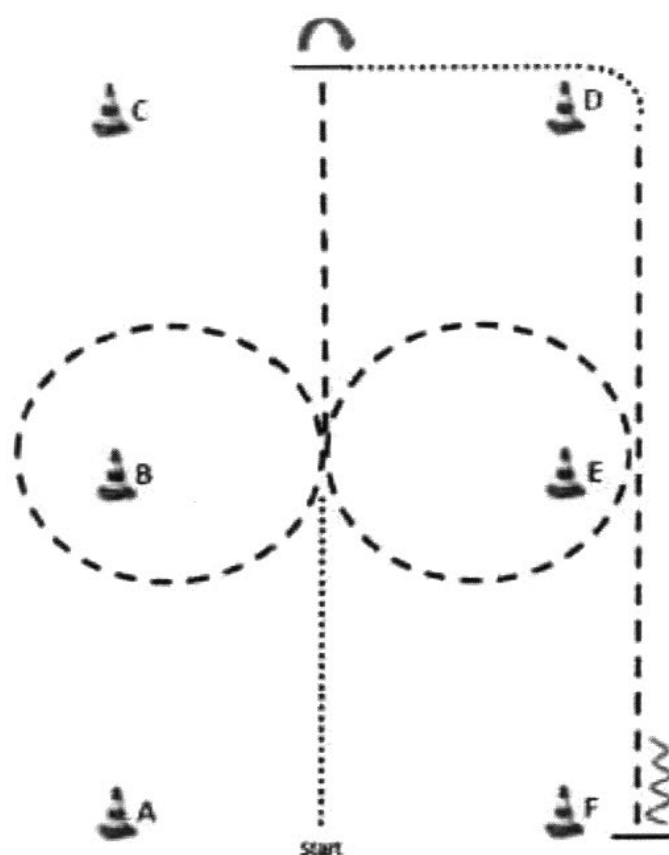

1. Walk a straight line, jog circle right
2. Walk circle left, walk, stop
3. 270° turn
4. Back up at least one horselength
5. Walk, stop
6. Set up
7. 270° turn, jog, jog out

WT Western Horsemanship Jugend / Erwachsene



LINE UP / WARM UP AREA

1. Aus dem Stand zw. A und F Walk, zwischen B und F Jog-Volte nach links
2. Zwischen B und E Jog-Volte nach rechts, weiter im Jog, zwischen C und D Stop, Herw 90° rechts
3. Walk um D, D bis F Jog, bei F Stop, mindestens eine Pferdelänge rückwärts um Walk zum Line up/warm up

	Back
	Leiste
	Jog
	Ein. Jog
	Walk

Western Horsemanship LK1/2 A/B

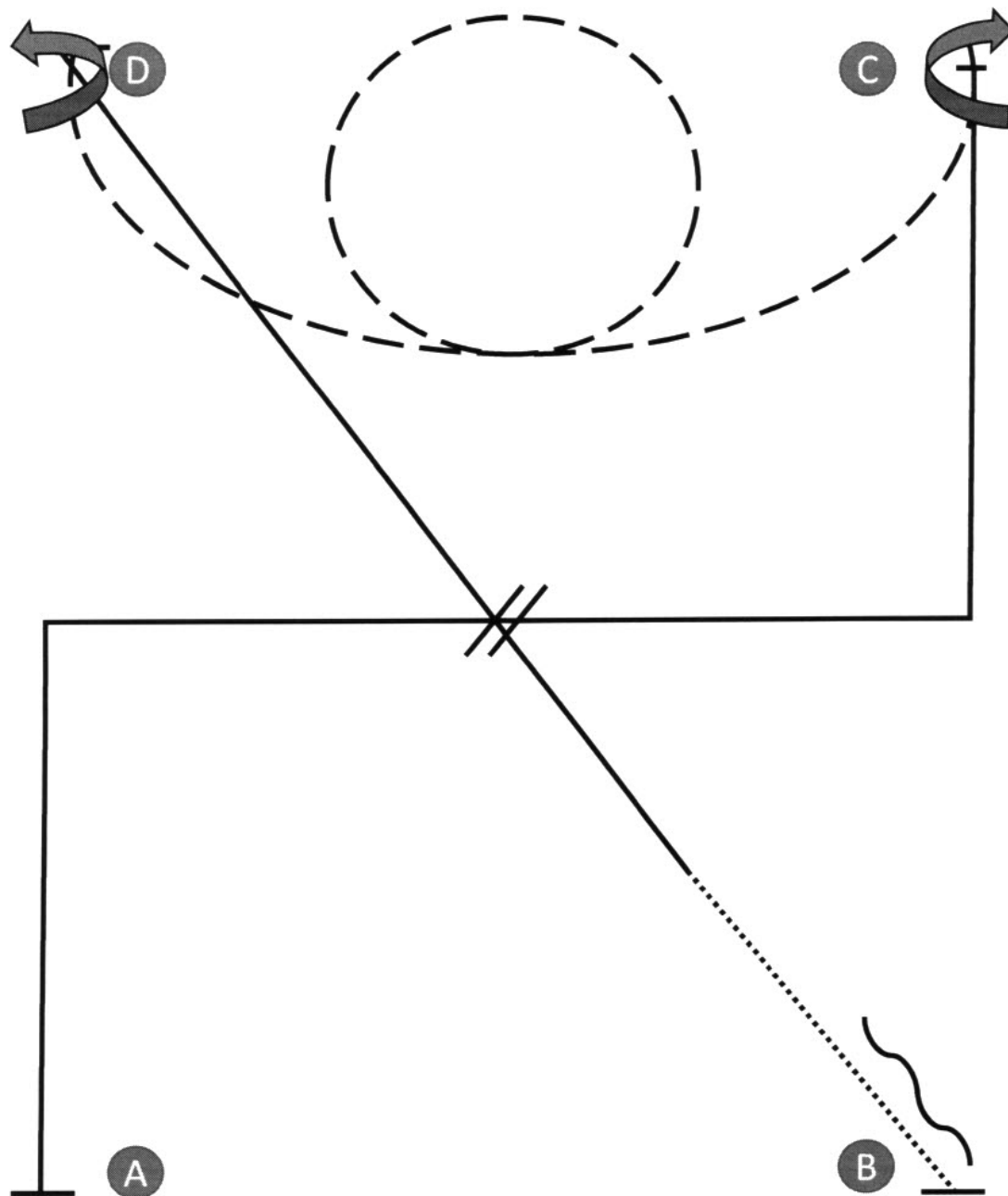

© H. Trautwein 2022

Be ready at A

1. Right lope, lope corner
2. Lead change
3. Left lope, lope corner, stop at C
4. 540° turn right
5. Jog, jog circle, jog, stop at D
6. Ca. 225° turn left
7. Left lope
8. Walk, stop
9. Backup

Western Horsemanship LK3 A/LK 1-3 B

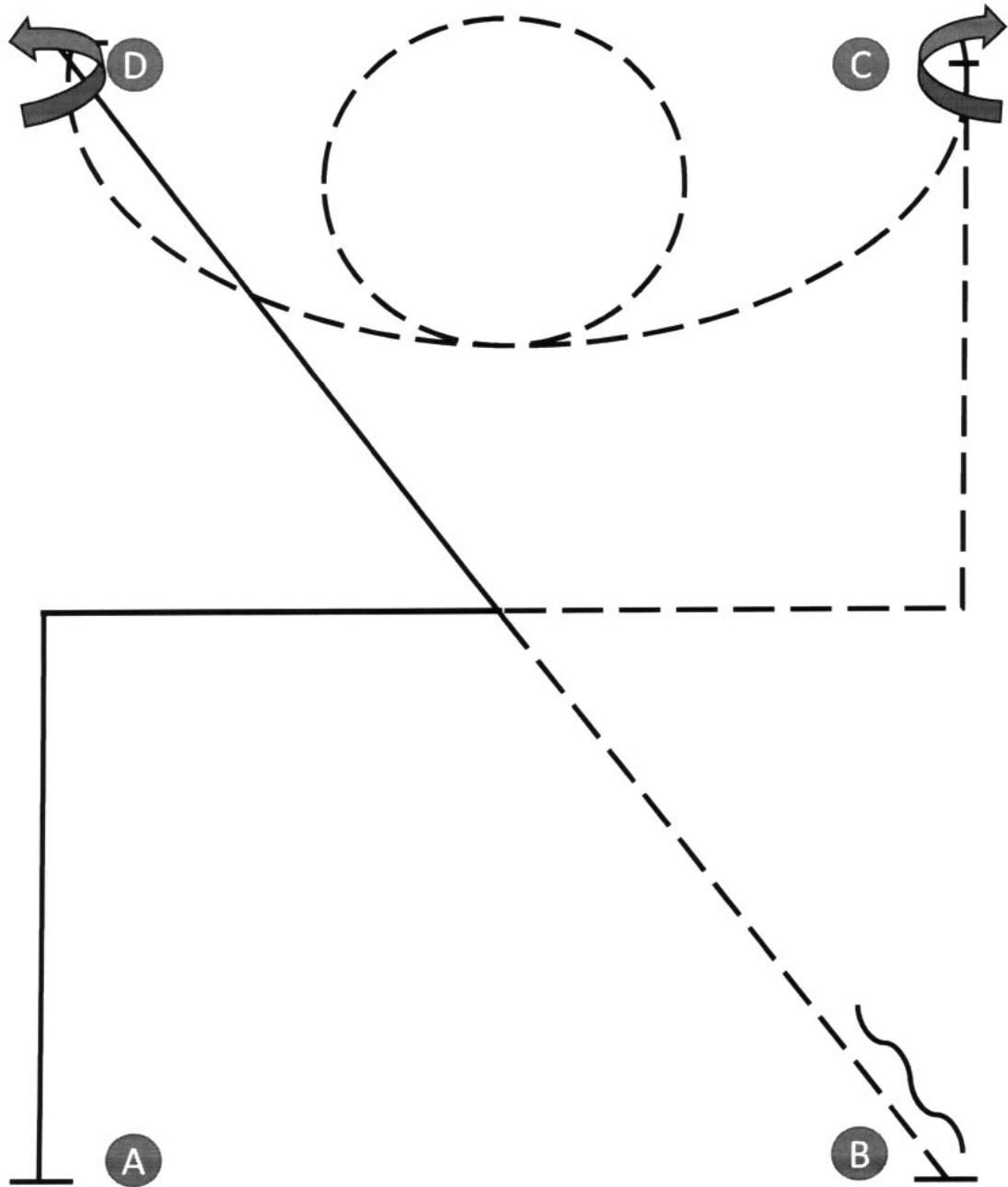

© H. Trautwein 2022

Be ready at A

1. Right lope, lope corner
2. Jog, jog corner, stop at C
3. 180° turn right
4. Jog, jog circle, jog, stop at D
5. Ca. 225° turn left
6. Left lope
7. Jog, stop
8. Backup

Western Horsemanship LK4/5 A/B

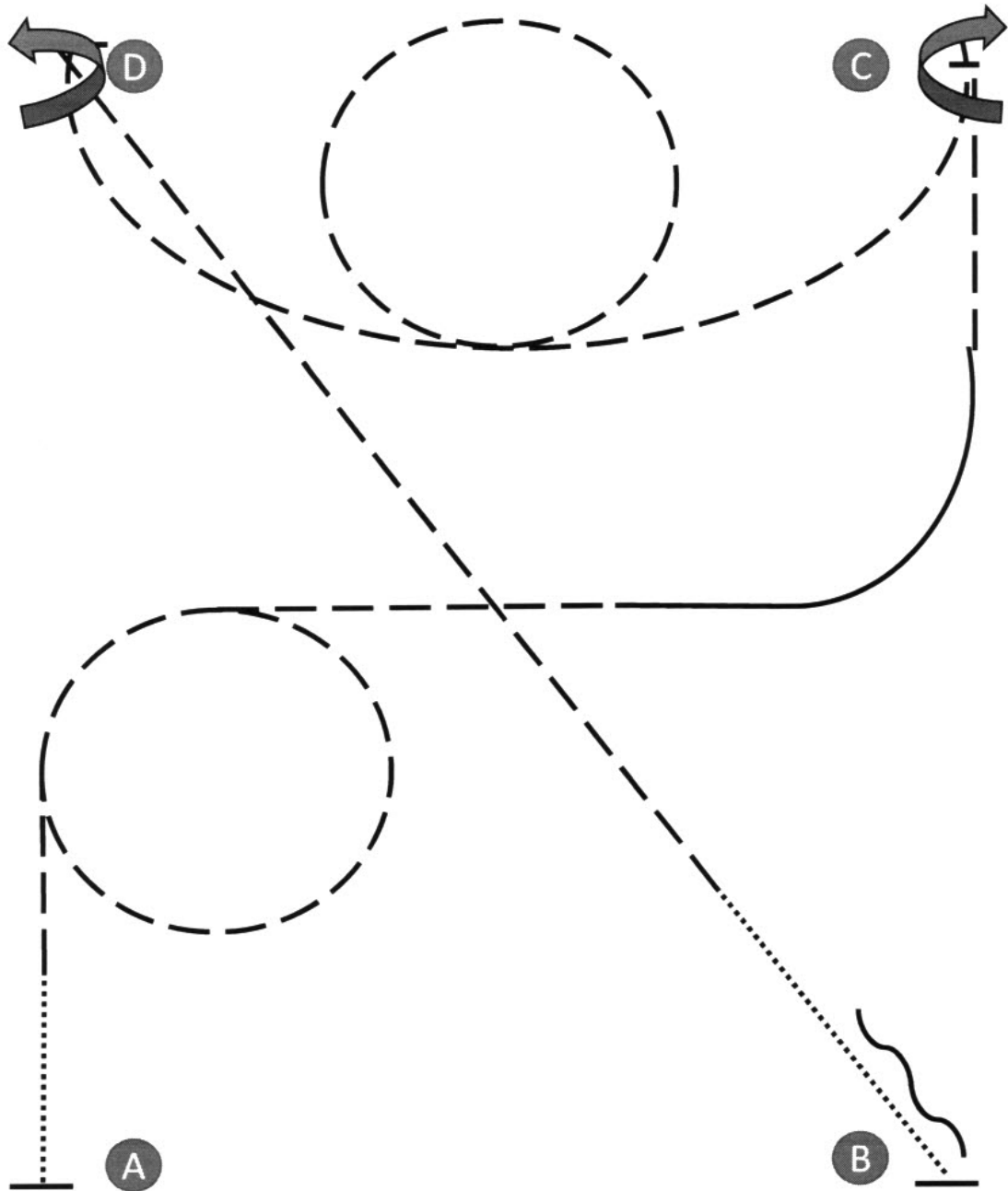

© H. Trautwein 2022

Be ready at A

1. Walk, jog, jog circle, jog
2. Lope left, jog, stop at C
3. 180° turn right
4. Jog, jog circle, jog, stop at D
5. Ca. 225° turn left
6. Jog
7. Walk, stop
8. Backup

Working Cowhorse Pattern 3

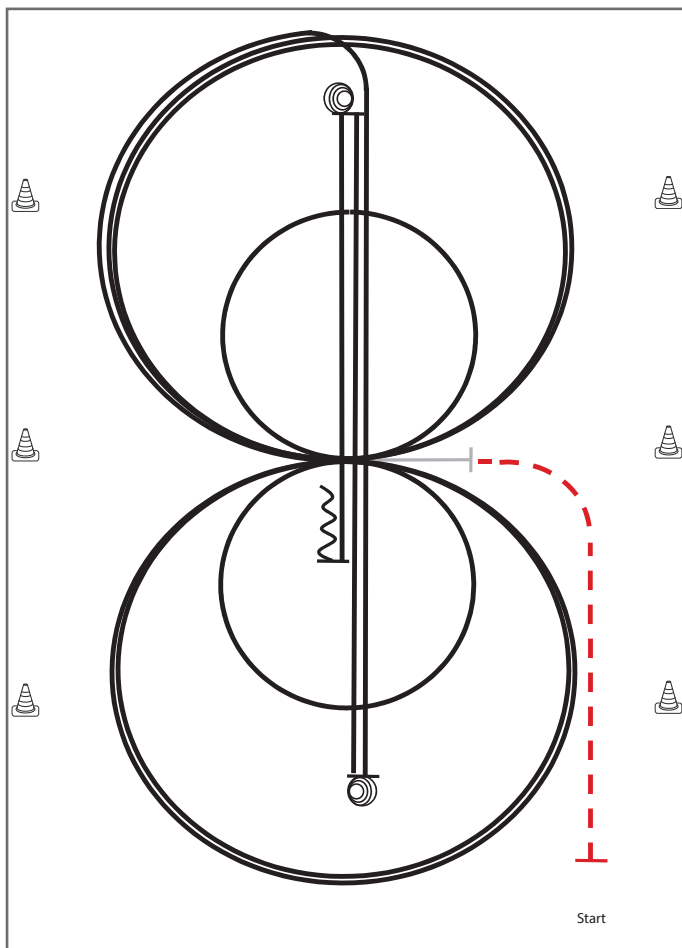

Im Trab zur Mitte der Bahn.
 Beginn der Aufgabe aus dem Stand.

	Rückwärts
	Galopp
	Trab

- 1) 3 Zirkel Galopp (**rechts**), 1. + 2. groß und schnell,
3. klein und langsam, Galoppwechsel bei X
- 2) 3 Zirkel Galopp (**links**), 1. + 2. groß und schnell,
3. klein und langsam, Galoppwechsel bei X
- 3) Galopp (**rechts**) auf dem Zirkel, der nicht geschlossen wird,
 Run Down auf der Mittellinie, Sliding Stop hinter dem **Endmarker**
- 4) 3½ Spins **rechts**
- 5) Run Down auf der Mittellinie, Sliding Stop hinter dem **Endmarker**
- 6) 3½ Spins **links**
- 7) Run Down auf der Mittellinie, Sliding Stop hinter dem **Mittelmarker**,
 Rückwärtsrichten mind. 3,00 m

Verharren, um das Ende des Patterns anzuzeigen.

Reining Pattern 5

Reining

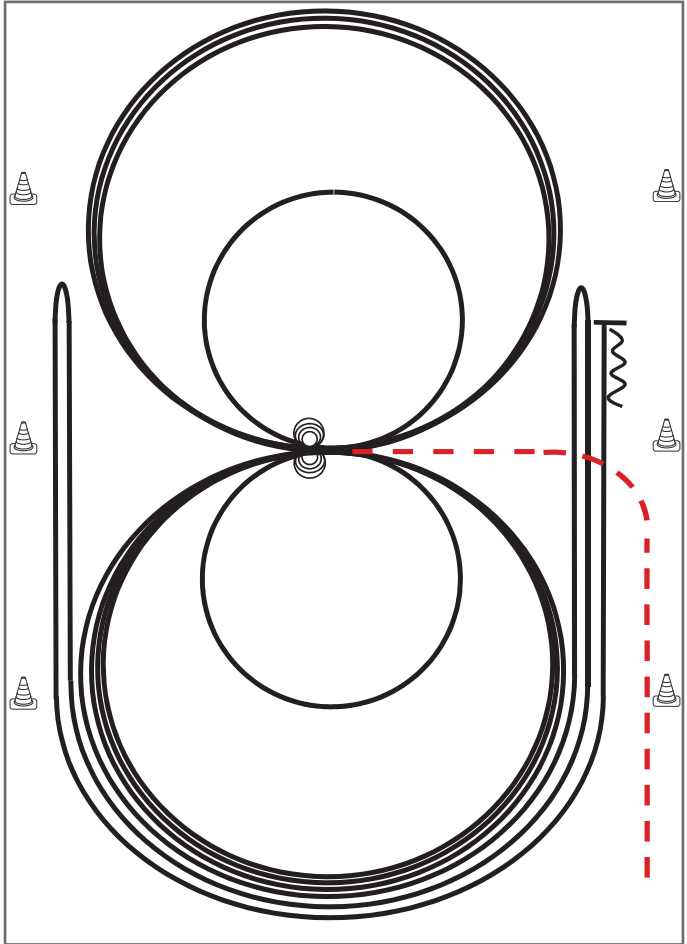

Im Trab zur Mitte der Bahn. Beginn der Aufgabe aus dem Schritt oder aus dem Stand.

- 1) 3 Zirkel Galopp (**links**), 1. + 2. groß und schnell, **3. klein** und langsam, Stop bei X
- 2) 4 Spins **links**, Verharren
- 3) 3 Zirkel Galopp (**rechts**), 1. + 2. groß und schnell, **3. klein** und langsam, Stop bei X
- 4) 4 Spins **rechts**, Verharren
- 5) 1 Zirkel Galopp (**links**) groß und schnell, Galoppwechsel bei X, 1 Zirkel Galopp (**rechts**) groß und schnell, Galoppwechsel bei X (figure 8)
- 6) Galopp (**links**) auf dem Zirkel, der nicht geschlossen wird, Run Down entlang der langen Seite, Sliding Stop mind. 6,00 m von der Bande entfernt hinter dem **Mittelmarker**, Rollback **rechts**, kein Verharren
- 7) Galopp (**rechts**) auf dem Zirkel, der nicht geschlossen wird, Run Down entlang der langen Seite, Sliding Stop mind. 6,00 m von der Bande entfernt hinter dem **Mittelmarker**, Rollback **links**, kein Verharren
- 8) Galopp (**links**) auf dem Zirkel, der nicht geschlossen wird, Run Down entlang der langen Seite, Sliding Stop mind. 6,00 m von der Bande entfernt hinter dem **Mittelmarker**, Rückwärtsrichten mind. 3,00 m, Verharren

Der Reiter muss das Kopfstück zur Gebisskontrolle vor dem Richter abnehmen.

Trab	-----
Galopp	—————
Rückwärts	~~~~~

#24 Ranch Riding LK 1-3 Arenagröße min. 20 x 40 Meter

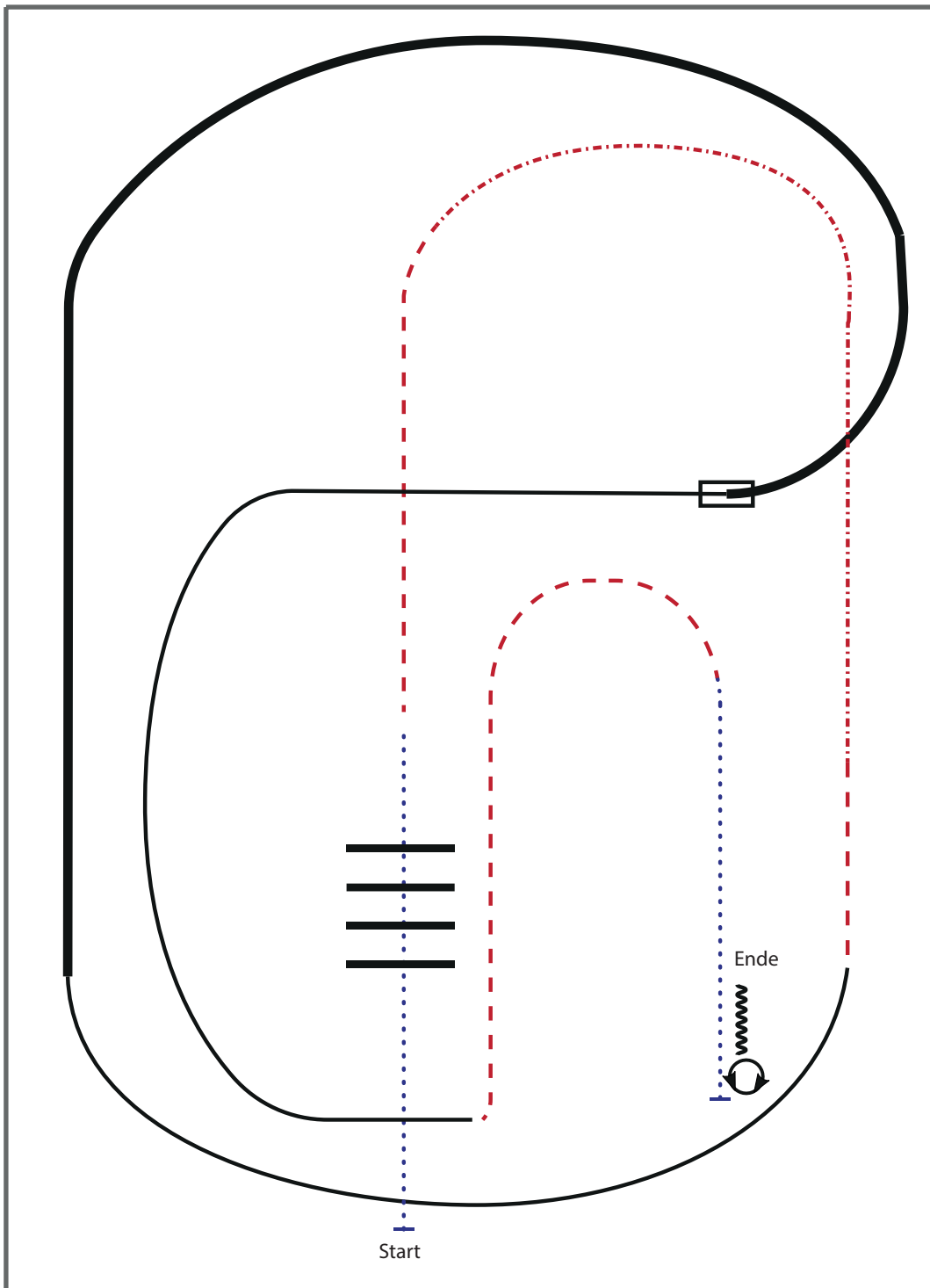

- 1) WALK OVER
- 2) TROT
- 3) EXTENDED TROT, TROT
- 4) LOPE RL
- 5) EXTENDED LOPE RL
- 6) CHANGE LEADS (SIMPLE OR FLYING)
- 7) LOPE LL
- 8) TROT
- 9) WALK
- 10) STOP, TURNS 360° (EACH DIRECTION)
- 11) BACK UP

Walk (Schritt)	
extended Walk	
Trot/Jog (Trab)	
Extended Trot	
Lope (Galopp)	
Extended Lope	
Back Up (Rückwärtsrichten)	
Lead Change (Galoppwechsel)	
Turn	

DWU DE
 WESTENREITER
 UNION
 VERBAND WESTERNREITER

#29 Ranch Riding LK 4/5 Arenagröße min. 20 x 40 Meter

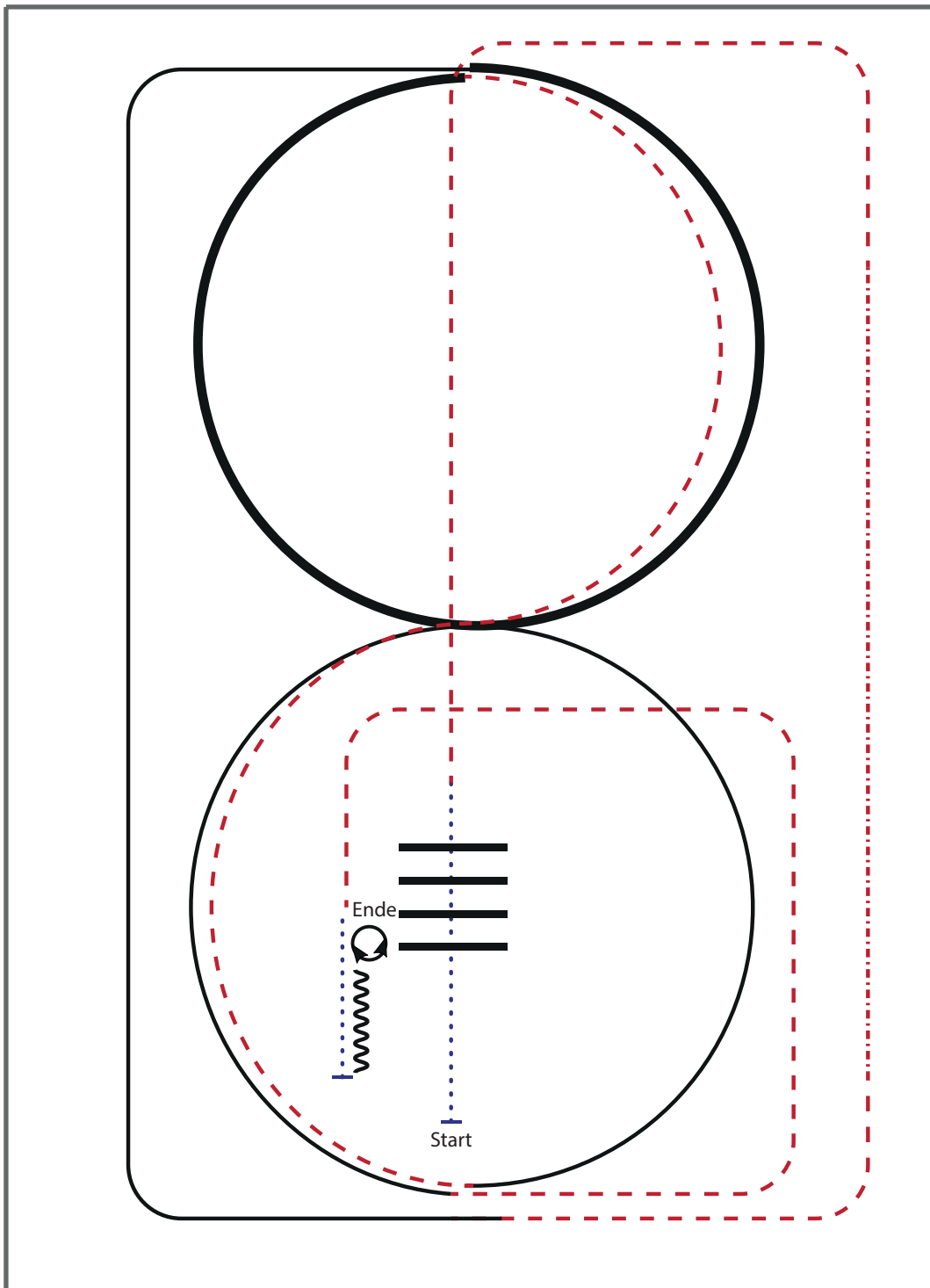

- 1) WALK
- 2) WALK OVER
- 3) TROT
- 4) EXTENDED TROT, TROT
- 5) LOPE RL
- 6) EXTENDED LOPE RL
- 7) TROT (2X ½ CIRCLE)
- 8) LOPE LL
- 9) TROT
- 10) WALK
- 11) STOP, BACK UP
- 12) TURN 180° RIGHT
- 13) TURN 180° LEFT

Walk (Schritt)	
extended Walk	
Trot/Jog (Trab)	
Extended Trot	
Lope (Galopp)	
Extended Lope	
Back Up (Rückwärtsrichten)	
Lead Change (Galoppwechsel)	
Turn	

DEUTSCHE WESTENREITER UNION

Trail LK 1-3

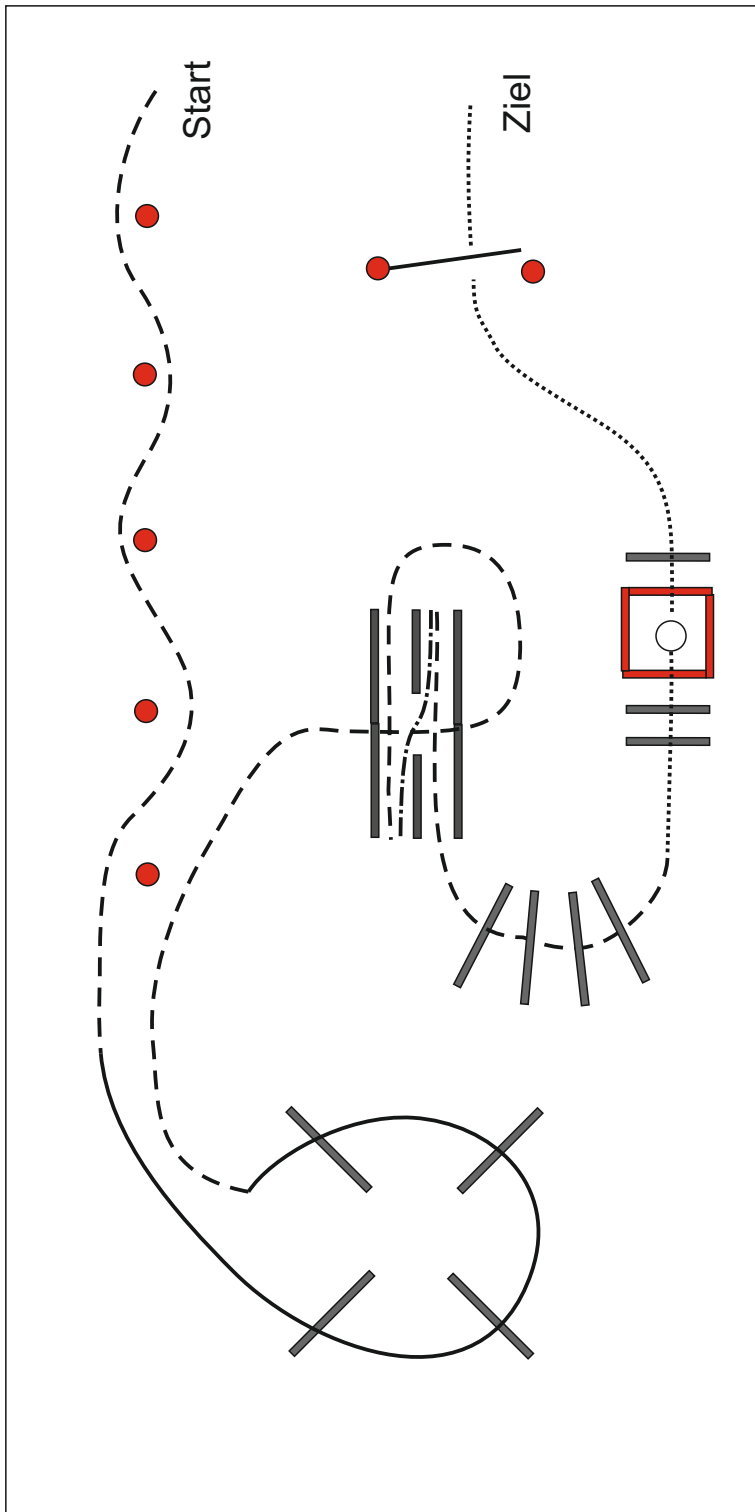

1. Slalom im Jog
2. Lope Over
3. Jog Over, Jog In
4. Back Up
5. Jog Out
6. Jog Over
7. Walk, Walk Over
8. Walk In, Turn 360° rechts oder links, Walk Out
9. Tor

Trail LK 4/5

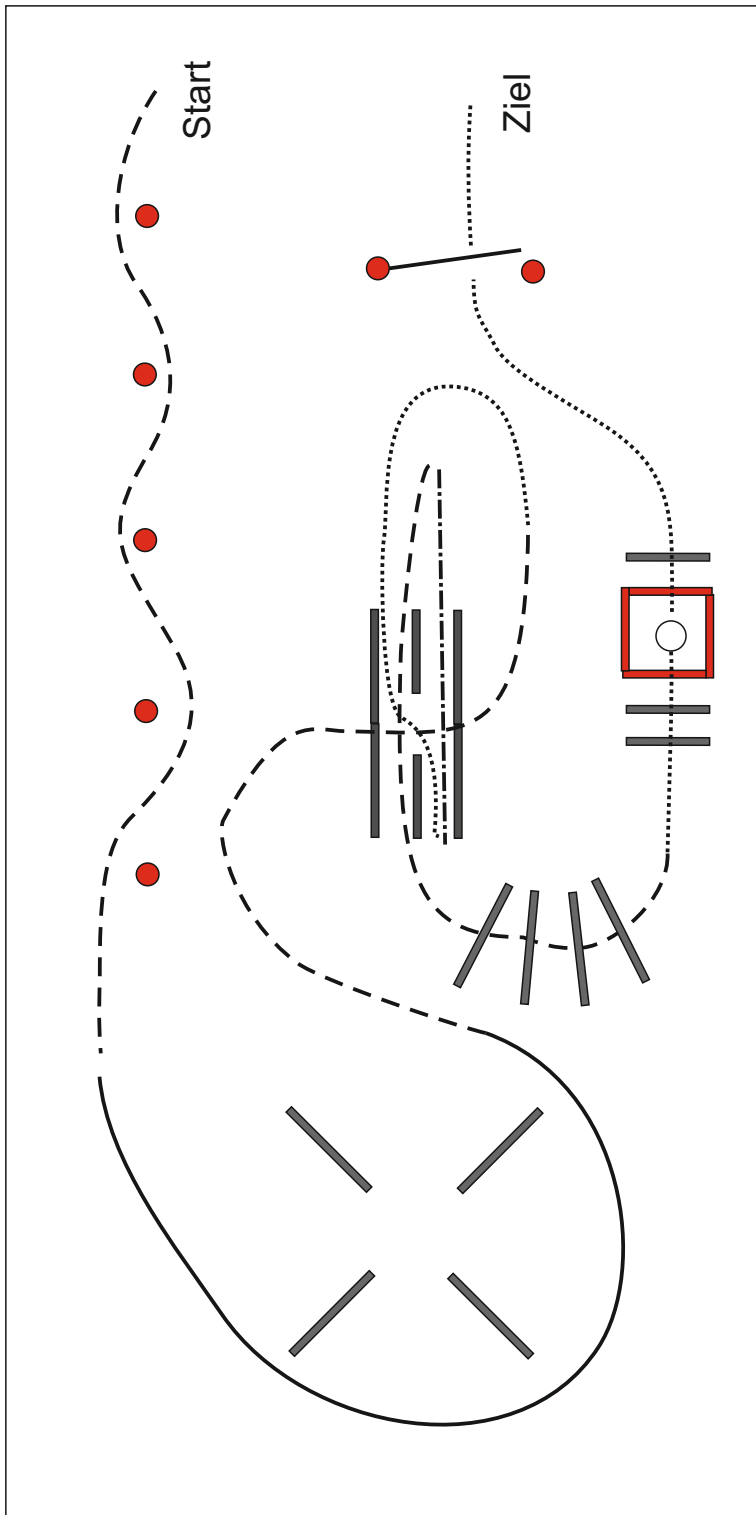

1. Slalom im Jog
2. Lope
3. Jog Over, Walk, Walk In
4. Back Up
5. Jog Out
6. Jog Over
7. Walk, Walk Over
8. Walk In, Turn 360° rechts oder links, Walk Out
9. Tor

Walk-Trot-Trail

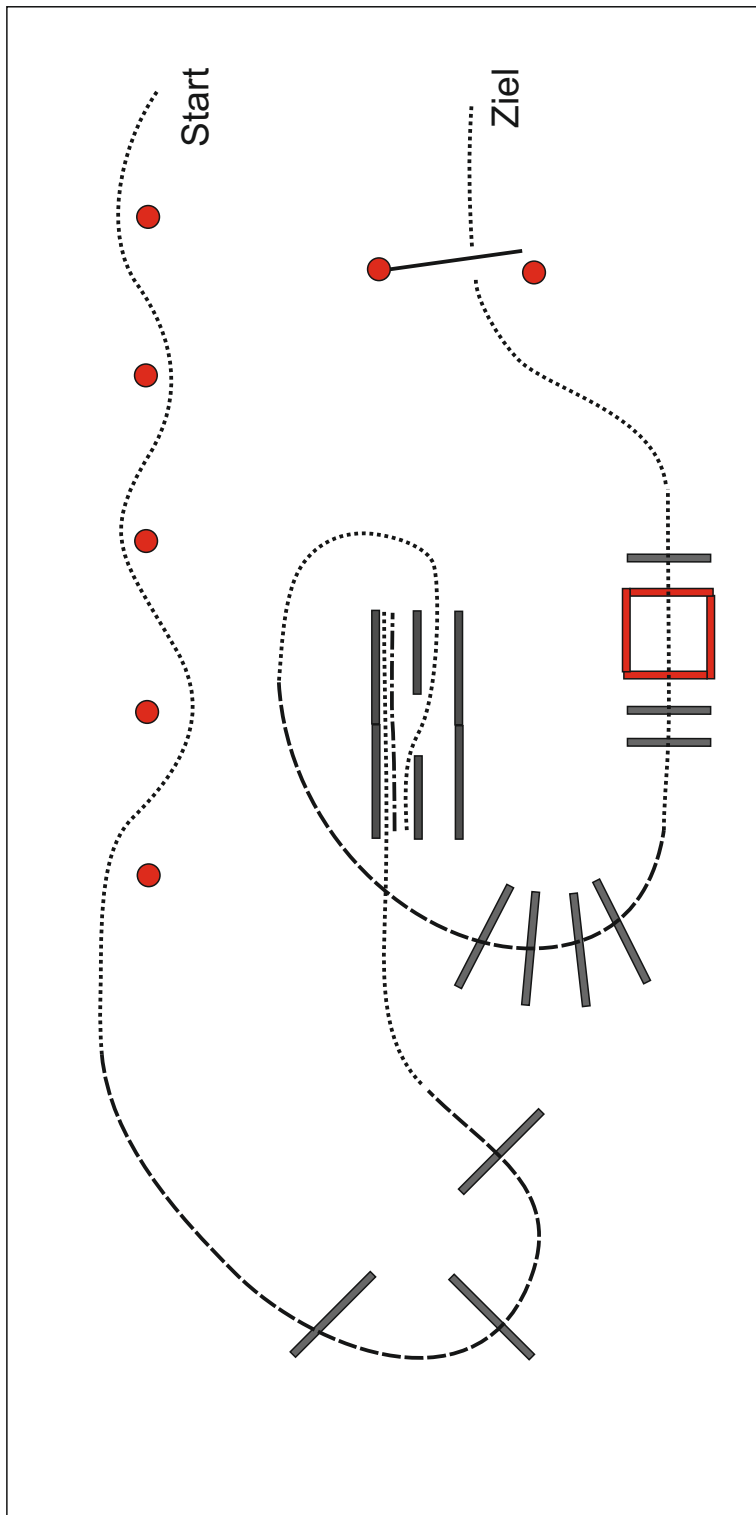

1. Slalom Walk
2. Jog Over
3. Walk In, Back Up, Walk Out
4. Jog Over
5. Walk Over
6. Tor

Working Cowhorse Pattern 2

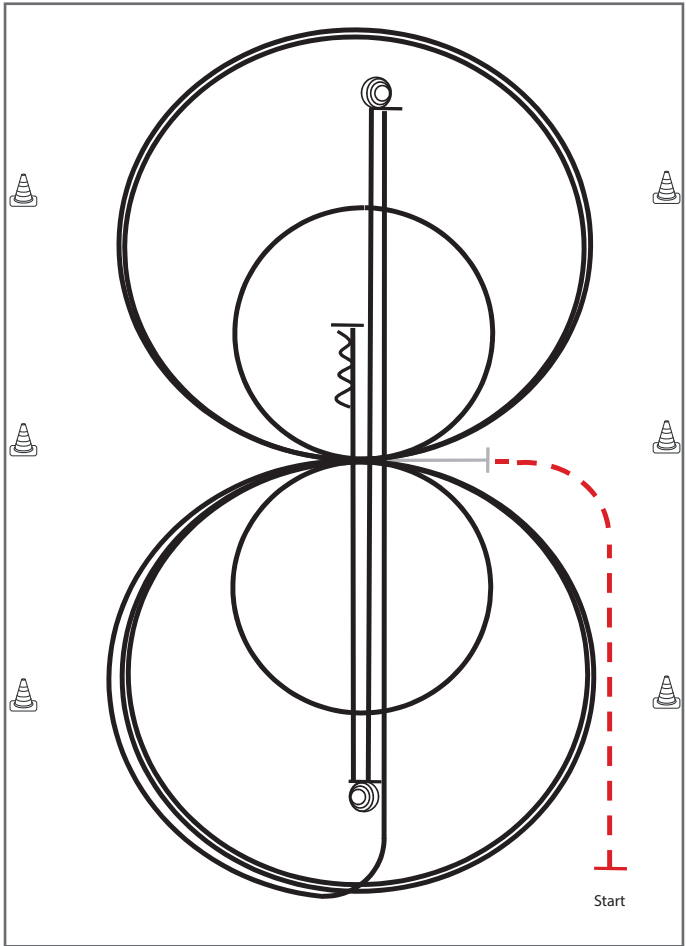

Im Trab zur Mitte der Bahn.
Beginn der Aufgabe aus dem Stand.



- 1) 3 Zirkel Galopp (**links**), 1. groß und schnell, **2. klein** und langsam, 3. groß und schnell, Galoppwechsel bei X
- 2) 3 Zirkel Galopp (**rechts**), 1. groß und schnell, **2. klein** und langsam, 3. groß und schnell, Galoppwechsel bei X
- 3) Galopp (**links**) auf dem Zirkel, der nicht geschlossen wird, Run Down auf der Mittellinie, Sliding Stop hinter dem **Endmarker**
- 4) 3½ Spins **links**
- 5) Run Down auf der Mittellinie, Sliding Stop hinter dem **Endmarker**
- 6) 3½ Spins **rechts**
- 7) Run Down auf der Mittellinie, Sliding Stop hinter dem **Mittelmarker**, Rückwärtsrichten mind. 3,00 m

Verharren, um das Ende des Patterns anzuzeigen.